

Gebruiks- en montagehandleiding Koel-vriescombinatie



Lees **beslist** de gebruiks- en montagehandleiding voordat u uw toestel plaatst, installeert en in gebruik neemt. Dat is veiliger voor uzelf en u voorkomt schade aan uw toestel.

Inhoud

Opmerkingen omtrent uw veiligheid	4
Uw bijdrage aan de bescherming van het milieu	13
Energie besparen	14
Beschrijving van het toestel	16
Accessoires	18
Bijgeleverde accessoires	18
Bij te bestellen accessoires	18
Koeltoestel in- en uitschakelen	20
Koeltoestel reinigen	20
Bij langere afwezigheid	21
De juiste temperatuur	22
... in de koelzone	22
... in de diepvrieszone	22
Temperatuuraanduiding	23
Temperatuur in de koel-/diepvrieszone instellen	23
Het gebruik van SuperFrost en DynaCool	25
Functie SuperFrost	25
Functie DynaCool	26
Temperatuur- en deuralarm	27
Diepvrieszone met temperatuuralarm	27
Deuralarm	27
Zoemer voortijdig uitschakelen	27
Het wijzigen van instellingen	28
Instellingsmodus	28
Levensmiddelen in de koelzone bewaren	30
Verschillende koelgedeelten	30
Niet geschikt voor de koelzone	31
Aanwijzingen voor het kopen van levensmiddelen	31
Voedingsmiddelen juist bewaren	32
De binnenruimte koelzone indelen	33
Deurvak/flessenvak verplaatsen	33
De plateaus verplaatsen	33
De flessensteun verschuiven of verwijderen	33
Flessenrek verplaatsen	34
Anti-geurfilters verplaatsen	34

Invriezen en bewaren	35
Maximale vriescapaciteit	35
Wat gebeurt er bij het invriezen van verse levensmiddelen?	35
Diepvriesproducten bewaren	35
Zelf voedingsmiddelen invriezen	36
Het erin zetten	37
Bewaartijd van ingevroren levensmiddelen	37
De accessoires gebruiken	38
De binnenruimte indelen	39
Ontdooien	40
Reiniging en onderhoud	41
Aanwijzingen voor het reinigingsmiddel	41
Het koeltoestel voor de reiniging voorbereiden.....	42
Binnenkant en toebehoren reinigen.....	43
Front en zijkanten reinigen.....	44
Voor roestvrijstalen toestellen geldt het volgende:.....	44
Ventilatieopeningen reinigen	44
De compressor en het metalen rooster aan de achterkant reinigen	45
Deurdichting reinigen	45
Het in gebruik nemen van het koeltoestel na het reinigen	46
Anti-geurfilters vervangen	46
Nuttige tips	48
Geluiden en de oorzaken ervan	54
Klantendienst	55
Contact bij storingen	55
Garantie.....	55
Installatie	56
Elektrische aansluiting.....	56
Aanwijzingen voor de plaatsing.....	57
Side-by-side-opstelling	57
Plaats van opstelling	58
Luchttoevoer en luchtafvoer.....	59
De meegeleverde afstandhouders monteren	60
Het toestel plaatsen	60
Koeltoestel inbouwen in een keukenblok.....	61
Toestelafmetingen	63
Draairichting van deur veranderen	64

Opmerkingen omtrent uw veiligheid

Downloaded from www.vandenborre.be

Dit koeltoestel voldoet aan de voorgeschreven veiligheidsbepalingen. Een verkeerd gebruik kan nochtans tot lichamelijk letsel en materiële schade leiden.

Lees daarom de gebruiks- en montagehandleiding aandachtig door, voordat u het koeltoestel in gebruik neemt. Daarin vindt u belangrijke instructies met betrekking tot de montage, de veiligheid, het gebruik en het onderhoud. Dit is in het belang van uw veiligheid en voorkomt schade aan het koeltoestel.

Wanneer deze niet worden opgevolgd, kan Miele niet aansprakelijk worden gesteld voor schade die daarvan het gevolg is.

Bewaar de gebruiks- en montagehandleiding zodat u deze kunt doorgeven aan een eventuele volgende bezitter!

Verantwoord gebruik

► Het koeltoestel is bedoeld voor gebruik in huishoudens en dergelijke, bijvoorbeeld

- in winkels, kantoren en soortgelijke werkomgevingen
- in boerderijen
- door klanten in hotels, motels, bed en breakfast en andere specifieke woonomgevingen.

Dit koeltoestel mag niet buiten worden gebruikt.

► Gebruik het koeltoestel uitsluitend voor huishoudelijke doeleinden: om levensmiddelen te koelen en te bewaren, om diepvriesproducten te bewaren, om verse levensmiddelen in te vriezen en om ijsblokjes te maken.

Elk ander gebruik is niet toegelaten.

Opmerkingen omtrent uw veiligheid

► Het koeltoestel is niet geschikt voor het bewaren en koelen van geneesmiddelen, bloedplasma, laboratoriumpreparaten of andere gelijkaardige stoffen of producten die ten grondslag liggen aan de richtlijn betreffende medische hulpmiddelen. Door een verkeerd gebruik van het koeltoestel kunnen producten worden beschadigd of bederven. Bovendien is het koeltoestel ook niet geschikt voor gebruik in explosieve omgevingen.

Miele is niet verantwoordelijk voor schade die werd veroorzaakt doordat het toestel voor andere doeleinden werd gebruikt of verkeerd werd bediend.

► Personen (kinderen inbegrepen) die op grond van hun fysieke of psychische gesteldheid, hun onervarenheid of gebrek aan kennis van het koeltoestel niet in staat zijn om het veilig te bedienen, mogen het alleen onder toezicht gebruiken.

Deze personen mogen het koeltoestel enkel onder toezicht bedienen, wanneer hen is uitgelegd hoe ze het veilig kunnen gebruiken en wanneer ze begrijpen welke risico's eraan verbonden zijn.

Opmerkingen omtrent uw veiligheid

Kinderen in het huishouden

- ▶ Kinderen jonger dan acht jaar moeten uit de buurt van het koeltoestel worden gehouden, tenzij ze constant in het oog worden gehouden.
- ▶ Kinderen vanaf acht jaar mogen het koeltoestel zonder toezicht gebruiken, maar alleen als ze weten hoe het werkt en wat voor gevaar zij lopen wanneer ze het fout bedienen. Kinderen moeten de eventuele risico's van een foutieve bediening kunnen beseffen.
- ▶ Kinderen mogen het koeltoestel niet zonder toezicht reinigen of onderhouden.
- ▶ Houd kinderen die in de buurt van het koeltoestel komen in het oog. Zorg ervoor dat ze nooit met het koeltoestel spelen.
- ▶ Verstikkingsgevaar! Kinderen kunnen zich tijdens het spelen in verpakkingsmateriaal wikkelen (bijvoorbeeld in folie) of het materiaal over hun hoofd trekken en stikken. Houd verpakkingsmaterialen bij kinderen vandaan.

Technische veiligheid

- ▶ Het koelmiddelcircuit is op lekkage gecontroleerd. Het koeltoestel voldoet aan de geldende veiligheidsvoorschriften en de relevante EU-richtlijnen.

► Dit koeltoestel bevat het koelmiddel isobutaan (R600a), een natuurlijk gas dat het milieu weinig belast, maar wel brandbaar is. Het beschadigt de ozonlaag niet en verhoogt ook het broeikaseffect niet. Maar het gebruik van dit milieuvriendelijk koelmiddel heeft wel geleid tot meer lawaai als het koeltoestel aanstaat. Er kunnen afgezien van de geluiden van de compressor stromingsgeluiden in het hele koelcircuit optreden. Deze effecten zijn helaas niet te vermijden, maar hebben geen invloed op de capaciteit van het koeltoestel. Let er bij het transport en bij de inbouw/plaatsing op dat geen onderdelen van het koelcircuit worden beschadigd. Vrijkomend koelmiddel kan oogletsel veroorzaken!

In geval van beschadiging:

- vermijd open vuur of ontstekingsbronnen,
- ontkoppel het koeltoestel van het elektriciteitsnet,
- verlucht gedurende enkele minuten het vertrek waarin het koeltoestel staat en
- neem contact op met de dienst Herstellingen aan huis van Miele.

► Hoe meer koelmiddel er in een toestel voorhanden is, hoe groter het vertrek moet zijn waar het koeltoestel wordt opgesteld. In te kleine vertrekken kan zich bij lekkage een brandbaar mengsel van gas en lucht vormen. De kamer moet per 11 g koelmiddel minstens 1 m³ groot zijn. De hoeveelheid koelmiddel staat op het typeplaatje binnenin het toestel.

► Vergelijk voordat u het koeltoestel aansluit de aansluitgegevens (zekering, spanning en frequentie) op het typeplaatje met die van het elektriciteitsnet. Deze moeten beslist overeenkomen zodat het koeltoestel niet beschadigd raakt.

Raadpleeg bij twijfel een elektricien.

► De elektrische veiligheid van het koeltoestel is uitsluitend gegarandeerd, als het wordt aangesloten op een aardingssysteem dat volgens de geldende voorschriften is geïnstalleerd. Aan deze fundamentele veiligheidsvoorwaarde moet worden voldaan. Laat de elektrische installatie bij twijfel door een vakman inspecteren.

Opmerkingen omtrent uw veiligheid

- ▶ Het koeltoestel kan alleen betrouwbaar en veilig functioneren, als het op het openbare elektriciteitsnet is aangesloten.
- ▶ Wanneer de aansluitkabel is beschadigd, moet deze door een door Miele erkende vakman/vakvrouw worden vervangen om gevaar voor de gebruiker te voorkomen.
- ▶ Meervoudige stopcontacten of verlengsnoeren bieden niet voldoende veiligheid (brandgevaar). Gebruik deze niet voor het aansluiten van het koeltoestel op het elektriciteitsnet.
- ▶ Wanneer er vocht komt op onderdelen die onder spanning staan of op de elektriciteitskabel, kan dat kortsluiting veroorzaken. Gebruik het koeltoestel daarom niet in ruimtes waar met water wordt gespetterd (bijv. garage, bijkeuken etc.).
- ▶ Dit koeltoestel mag niet op een niet-stationaire locatie (bijv. op een schip) worden gebruikt.
- ▶ Beschadigingen aan het koeltoestel kunnen uw veiligheid in gevaar brengen. Controleer het toestel op zichtbare beschadigingen. Een beschadigd koeltoestel mag niet in gebruik worden genomen.
- ▶ Bij installatie-, onderhouds- en reparatiewerkzaamheden moet het koeltoestel van het elektriciteitsnet zijn afgekoppeld. Het koeltoestel is van het elektriciteitsnet afgekoppeld als:
 - de zekeringen van de elektrische installatie zijn uitgeschakeld of
 - de schroefzekering van de elektrische aansluiting er geheel is uitgedraaid of
 - de stekker uit het stopcontact is getrokken. Trek bij elektriciteitskabels met stekker niet aan de elektriciteitskabel, maar aan de stekker om de verbinding met het elektriciteitsnet te verbreken.
- ▶ Door ondeskundig uitgevoerde installatie-, onderhouds- en reparatiewerkzaamheden kan de gebruiker ernstig gevaar lopen. Installatie-, onderhouds- en reparatiewerkzaamheden mogen alleen door een door Miele geautoriseerde vakman / vakvrouw worden uitgevoerd.

- ▶ Garantieclaims komen te vervallen als het koeltoestel niet door Miele technici wordt gerepareerd.
- ▶ Defecte onderdelen mogen alleen door originele Miele-onderdelen worden vervangen. Alleen van deze Miele onderdelen kunnen wij garanderen, dat zij volledig aan onze veiligheidseisen voldoen.

Veilig gebruik

- ▶ Het koeltoestel is voor een bepaalde klimaatklasse (kamertemperatuur) geconstrueerd waarvan de grenzen niet mogen worden overschreden. De klimaatklasse staat aangegeven op het typeplaatje aan de binnenkant van uw koeltoestel. Een te lage kamertemperatuur heeft tot gevolg dat de compressor voor langere tijd afslaat, zodat het toestel de vereiste temperatuur niet kan aanhouden.
- ▶ Sluit de ventilatiegleuven niet af om te voorkomen dat de luchtgeleiding niet goed functioneert, het stroomverbruik stijgt en onderdelen beschadigd raken.
- ▶ Indien u vet- of oliehoudende levensmiddelen in het koeltoestel of de deur van het toestel bewaart, voorkom dan dat evt. uitlopend vet of olie in aanraking komt met kunststof delen van het koeltoestel. Hierdoor kunnen spanningsscheuren in de kunststof ontstaan waardoor de kunststof knapt of scheurt.
- ▶ Bewaar geen stoffen in het koeltoestel die drijfgassen of andere verstuivingsmiddelen bevatten. Wanneer de thermostaat wordt ingeschakeld kunnen vonken ontstaan. Deze kunnen licht ontvlambare producten tot explosie brengen.
- ▶ Gebruik geen elektrische toestellen in dit koeltoestel, bijv. voor het maken van ijs. Dit om vonken en een explosie te voorkomen.
- ▶ Bewaar geen blikjes en flessen in de diepvrieszone die koolzuurhoudende dranken bevatten of vloeistoffen die kunnen bevriezen. In dat geval kunnen de blikjes en flessen uit elkaar springen, kunt u letsel oplopen en kan het toestel beschadigd raken.

Opmerkingen omtrent uw veiligheid

- ▶ Haal flessen die u in de diepvrieszone hebt gelegd om snel te koelen er na maximaal één uur weer uit. Dit om te voorkomen dat de flessen uit elkaar springen, dat u letsel oploopt en dat het toestel beschadigd raakt.
- ▶ Raak ingevroren levensmiddelen en metalen onderdelen niet met natte handen aan om letsel aan uw handen te voorkomen.
- ▶ Nuttig ijsblokjes en ijslolly's, vooral waterijsjes, nooit meteen nadat u ze uit de diepvrieszone heeft gehaald om letsel aan lippen en tong te voorkomen.
- ▶ Vries geheel of gedeeltelijk ontdooide levensmiddelen niet opnieuw in. Gebruik deze levensmiddelen zo snel mogelijk omdat ze anders aan voedingswaarde verliezen en bederven. Als ontdooide levensmiddelen worden gekookt of gebraden kunnen ze wel opnieuw worden ingevroren.
- ▶ Wanneer u levensmiddelen eet die te lang zijn bewaard, loopt u het risico om voedselvergiftiging op te lopen. De bewaartijd hangt van vele factoren af, zoals de versheid en kwaliteit van de levensmiddelen en de temperatuur waarop ze worden bewaard. Neem de bewaartips en de uiterste houdbaarheidsdatum van de levensmiddelenfabrikanten in acht.
- ▶ Gebruik uitsluitend Miele-accessoires om te voorkomen dat garantieaanspraken vervallen. Worden er andere onderdelen gemonteerd of ingebouwd, dan vervalt het recht op waarborg en/of productaansprakelijkheid.

Reiniging en onderhoud

- ▶ Behandel de deurdichting niet met olie of vet om te voorkomen dat deze in de loop van de tijd poreus wordt.
- ▶ Gebruik voor het ontdooien en reinigen van het toestel nooit een stoomreiniger, aangezien stoom in aanraking kan komen met spanningvoerende delen van het koeltoestel en zo kortsluiting veroorzaken.
- ▶ Scherpe of kantige voorwerpen kunnen de verdampers beschadigen en functioneert het toestel niet meer correct. Gebruik geen voorwerpen met scherpe punt of rand.
 - rijm- en ijsslagen te verwijderen,
 - en vastgevroren ijsbakjes en/of vastgevroren levensmiddelen los te wrikken.
- ▶ Plaats wanneer u wilt ontdooien nooit elektrische verwarmings-toestellen of kaarsen in het toestel om te voorkomen dat het kunststof beschadigd raakt.
- ▶ Gebruik geen ontdooisprays of andere middelen om te ontdooien. Deze kunnen explosieve gassen vormen, oplosmiddelen of drijfgassen bevatten die het kunststof beschadigen of schadelijk zijn voor de gezondheid.

Opmerkingen omtrent uw veiligheid

Downloaded from www.vandenborre.be

Transport

- ▶ Het toestel moet altijd rechtop en in de transportverpakking worden vervoerd.
- ▶ Het koeltoestel is erg zwaar. Vraag daarom iemand u te helpen met het vervoeren ervan. U zou zich kunnen verwonden en er zou schade kunnen ontstaan.

Wat te doen wanneer u het toestel afdankt

- ▶ Maak het slot van uw oude koeltoestel eventueel onbruikbaar. U voorkomt daarmee dat kinderen ingesloten kunnen raken en in levensgevaar komen.
- ▶ Vrijkomend koelmiddel kan oogletsel veroorzaken. Beschadig geen delen van het koelsysteem, bijv. door
 - koelmiddelkanalen van de verdamper open te prikken,
 - buisleidingen om te buigen,
 - beschermende lagen af te krabben.

Symbol op de compressor (afhankelijk van het model)

Deze waarschuwing is alleen voor de recycling van belang. Bij normaal gebruik bestaat er geen gevaar.



- ▶ Het is levensgevaarlijk om de olie in de compressor in te slikken of in te ademen.

Het verpakkingsmateriaal

De verpakking beschermt het koeltoestel tegen transportschade. Het verpakkingsmateriaal is uitgekozen met het oog op een zo gering mogelijke belasting van het milieu en de mogelijkheden voor recycling.

Door hergebruik van verpakkingsmateriaal wordt er op grondstoffen bespaard en wordt er minder afval geproduceerd. Uw vakhandelaar neemt de verpakking over het algemeen terug.

Het afdanken van het oude toestel

Oude elektrische en elektronische toestellen bevatten meestal nog waardevolle materialen. Ze bevatten echter ook stoffen, mengsels en onderdelen die nodig zijn geweest om de toestellen goed en veilig te laten functioneren. Wanneer u uw oude toestel bij het gewone afval doet of er op een andere manier niet goed mee omgaat, kunnen deze stoffen schadelijk zijn voor de gezondheid en het milieu. Doe uw oude toestel daarom nooit bij het gewone huisafval.

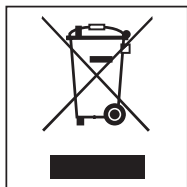

Lever het in bij een gemeentelijk inzameldepot voor elektrische en elektronische toestellen, bij uw vakhandelaar of bij Miele. U bent wettelijk zelf verantwoordelijk voor het wissen van eventuele persoonlijke gegevens op het af te danken toestel.

Let erop dat de buisleidingen van uw koeltoestel niet worden beschadigd, totdat het op vakkundige en milieuvriendelijke wijze wordt verschroot. Alleen dan kunt u er zeker van zijn dat de koelmiddelen in het koelsysteem en de olie in de compressor niet in het milieu terechtkomen.

Het oude toestel moet tot die tijd buiten het bereik van kinderen worden bewaard. Voor meer informatie, raadpleegt u het hoofdstuk: "Veiligheidsinstructies en waarschuwingen" van de gebruiksaanwijzing.

Energie besparen

	Normaal energieverbruik	Te hoog energieverbruik
Plaatsing en onderhoud	In goed geventileerde ruimtes.	In gesloten, niet geventileerde ruimtes.
	Niet direct blootgesteld aan zonnestralen.	Direct blootgesteld aan zonnestralen.
	Niet naast een warmtebron (verwarming, fornuis).	Naast een warmtebron (verwarming, fornuis).
	Bij een ideale omgevings-temperatuur van ca. 20 °C.	Bij een hoge omgevingstemperatuur vanaf 25 °C.
	Dek ventilatieroosters niet af en maak ze regelmatig stofvrij.	Met ventilatieroosters die zijn afgedekt of vol zitten met stof.
	Compressor en metalen rooster (warmtewisselaar) aan de achterwand van het toestel worden minstens 1x per jaar stofvrij gemaakt.	Compressor en metalen rooster (warmtewisselaar) aan de achterwand van het toestel zitten vol met stof.
Temperatuurinstelling	Koelzone: 4 tot 5°C	Hoe lager de temperatuur, des te hoger het energieverbruik!
	Diepvrieszone: -18°C	

	Normaal energieverbruik	Te hoog energieverbruik
Gebruik	Plaats de plateaus, laden en vakken zoals bij levering.	
	Open de deur alleen indien nodig en zo kort mogelijk. Leg de levensmiddelen meteen op de goede plek.	De deur vaak en lang openen betekent koudeverlies en instroom van warme lucht in het toestel. Het koeltoestel heeft tijd nodig om opnieuw te koelen en de compressor moet langer werken.
	Neem een koeltas mee wanneer u boodschappen doet en leg de levensmiddelen snel in het koeltoestel. Pakt u levensmiddelen uit het toestel, neem dan wat u nodig hebt en leg de rest zo snel mogelijk terug om koudeverlies te voorkomen. Laat warme gerechten en dranken eerst buiten het koeltoestel afkoelen.	Als levensmiddelen nog warm of op omgevingstemperatuur zijn, ontstaat er warme lucht in het koeltoestel. Het koeltoestel heeft tijd nodig om opnieuw te koelen en de compressor moet langer werken.
	Leg de levensmiddelen goed verpakt of goed afgedekt in het toestel.	Wanneer vloeibare stoffen in de koelzone verdampen en condenseren, neemt de koelcapaciteit af.
	Leg ingevroren levensmiddelen in de koelzone wanneer ze moeten ontdooien.	
	Zorg ervoor dat vakken niet te zwaar worden beladen, zodat de lucht kan circuleren.	Een verslechterde luchtstroom zorgt voor een verlies van koelcapaciteit.

Beschrijving van het toestel

Bedieningspaneel

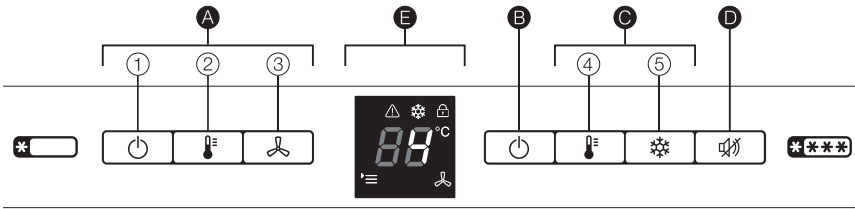

A Bedieningselementen koelzone

- ① Aan/Uit-toets van de koelzone
- ② Temperatuurtoets
- ③ DynaCool-toets (automatische temperatuurverdeling)

B Hoofdtoets Aan/Uit van het hele koeltoestel

C Bedieningselementen diepvrieszone

- ④ Temperatuurtoets
- ⑤ SuperFrost-toets

D Toets voor het uitschakelen van de zoemer

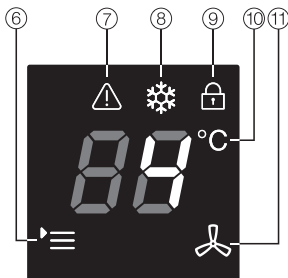

E Display

- ⑥ Menu-symbool (instellingsmodus: vergrendeling in-/uitschakelen, sabbatmodus in-/uitschakelen)
- ⑦ Alarmsymbool
- ⑧ SuperFrost-symbool
- ⑨ Vergrendelingssymbool
- ⑩ Temperatuur aanduiding
- ⑪ DynaCool-symbool

Beschrijving van het toestel

Downloaded from www.vandenborre.be

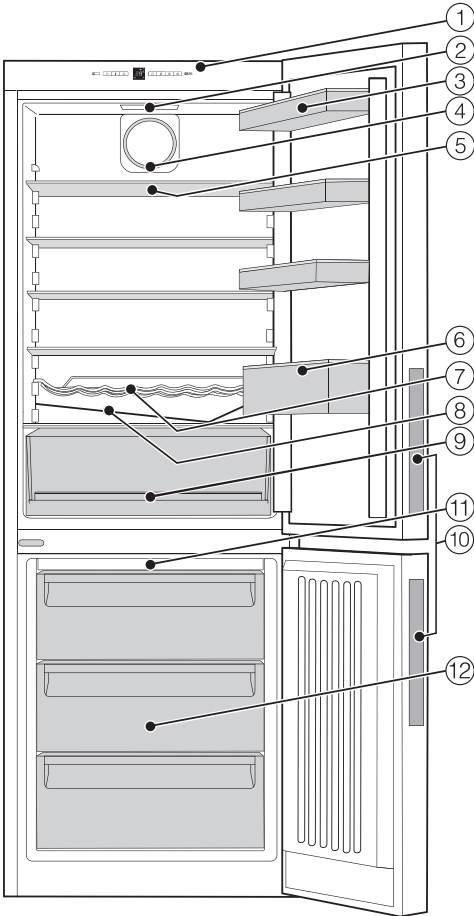

- ① Bedieningspaneel met display
- ② Binnenverlichting
- ③ Deurvak
- ④ Ventilator
- ⑤ Plateau
- ⑥ Deurvak voor flessen met flessensteun
- ⑦ Flessenrek
- ⑧ Gootje en afvoeropening voor het dooiwater
- ⑨ Groente- en fruitlade, eendelig
- ⑩ Greepholtes
- ⑪ NoFrost-module
- ⑫ Diepvriesladen (aantal afhankelijk van het model)

De grepen bovenaan en de sledes onderaan de achterkant van het toestel maken de opstelling van het toestel gemakkelijk.

Op deze afbeelding wordt een toestelmodel als voorbeeld weergegeven.

Accessoires

Bijgeleverde accessoires

Flessenrek

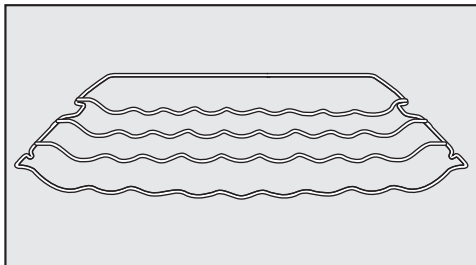

Flessen kunt u op het flessenrek in de koelzone leggen. Daarmee bespaart u ruimte.

Het flessenrek kan op verschillende manieren in de koelzone worden geplaatst.

Fleshouder

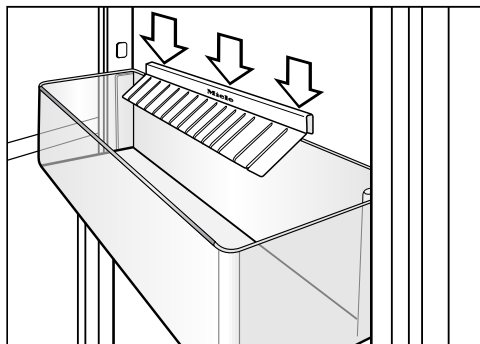

De flessenhouder wordt in het deurvak voor flessen geplaatst. Flessen staan steviger wanneer u de deur van het toestel opent en sluit.

Eierhouder

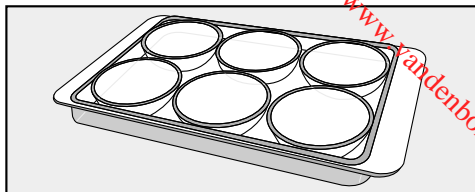

Bakje voor ijsblokjes

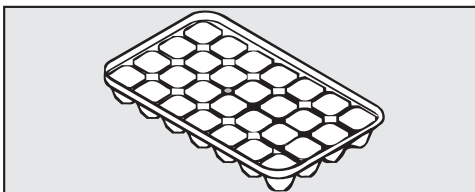

Bij te bestellen accessoires

Het Miele-assortiment omvat tal van handige accessoires, alsmede reinigings- en onderhoudsmiddelen die speciaal op uw koeltoestel zijn afgestemd.

Bij te bestellen accessoires kunt u bij Miele (zie achterin deze gebruiksaanwijzing), in de webshop van Miele of bij de Miele-vakhandelaar verkrijgen.

Universeel microvezeldoekje

Het microvezeldoekje is handig bij het verwijderen van vingerafdrukken en ander licht vuil op roestvrijstalen fronten, panelen, ramen, meubels enz.

MicroCloth-kit

De MicroCloth-kit bestaat uit een universeel doekje, een glasreinigingsdoekje en een hoogglansdoekje.

De doekjes zijn bijzonder scheur- en slijtvast. Door de zeer fijne microvezels hebben ze een grote reinigingscapaciteit.

Anti-geurfilters met houder KKF-FF (Active AirClean)

De anti-geurfilter neutraliseert onaangename geuren in de koelzone en zorgt zo voor een betere luchtkwaliteit.

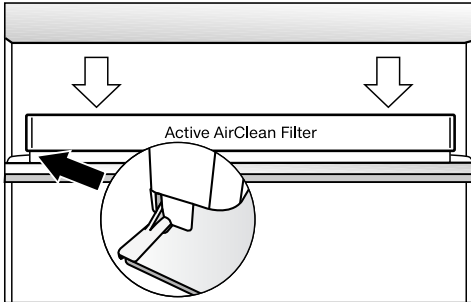

Breng de houder van de anti-geurfilter aan op de achterste beschermlijst van het plateau, u kunt de houder naar wens verplaatsen.

Anti-geurfilters met houder KKF-RF (Active AirClean)

U kunt bij Miele vervangende filters (Active AirClean) verkrijgen die in deze houder passen. Wij adviseren de anti-geurfilters om de 6 maanden te vervangen.

Koeltoestel in- en uitschakelen

Voor het eerste gebruik

Verpakkingsmateriaal

- Verwijder al het verpakkingsmateriaal uit de binnenruimte.

Beschermfolie

Als beveiliging tijdens het transport is het koeltoestel voorzien van een beschermfolie.

- Trek de beschermfolie pas weg nadat u het koeltoestel op zijn plaats hebt opgesteld.

Koeltoestel reinigen

Neem daarbij de aanwijzingen uit het hoofdstuk "Reiniging en onderhoud" in acht.

- Reinig de binnenkant van het toestel en de accessoires.

Koeltoestel inschakelen

Voordat u voor de eerste keer voedingsmiddelen in het koeltoestel legt, kunt u de diepvrieszone het beste ong. 2 uur laten voorkoelen. Leg pas voedingsmiddelen in de diepvrieszone als de temperatuur laag genoeg is (min. -18 °C).

Met de rechter Aan/Uit-toets  kunt u de diepvrieszone en de koelzone tegelijk inschakelen.

De compressor heeft een ingebouwde inschakelvertraging. Dat houdt in dat hij max. 8 minuten later kan worden ingeschakeld. Door deze vertraging krijgt de compressor een langere levensduur.

- Druk op de rechter Aan-/Uit-toets  om de diepvrieszone en de koelzone in te schakelen.

Het toestel begint te koelen, en de vooringestelde temperatuur in de diepvrieszone verschijnt op de temperatuurweergave. De binnenverlichting van de koelzone gaat aan wanneer de toesteldeur wordt geopend.

Koeltoestel uitschakelen

Wanneer de temperatuur in de diepvrieszone wordt weergegeven, kunt u het gehele koeltoestel uitschakelen.

- Druk op de rechter Aan/Uit-toets  totdat de display uitgaat om de diepvries- en koelzone uit te schakelen.

De koel- en diepvrieszones zijn uitgeschakeld. Is dat niet mogelijk, dan is de vergrendeling ingeschakeld (zie hoofdstuk “Het wijzigen van instellingen”, paragraaf “Het uitschakelen van de vergrendeling”).

De binnenverlichting van de koelzone gaat uit. De koeling wordt uitgeschakeld.

Het apart uitschakelen van de koelzone

U kunt de koelzone apart uitschakelen, terwijl de diepvrieszone ingeschakeld blijft. Dit is bijvoorbeeld geschikt voor wanneer u op vakantie gaat.

Als de temperatuur van de koelzone wordt weergegeven in de temperatuurweergave, dan kunt u de koelzone apart inschakelen.

- Druk zolang op de linker Aan/Uit-toets  van de koelzone totdat de display uitgaat.

De binnenverlichting en de temperatuur aanduiding van de koelzone gaan uit. De koelzone is uitgeschakeld. De temperatuur van de diepvrieszone verschijnt in de temperatuurweergave.

Het weer inschakelen van de koelzone

De koelzone kunt u daarna weer apart inschakelen.

- Druk twee keer op de linkertoets  om de koelzone in te schakelen.

De temperatuur aanduiding van de koelzone brandt. De koelzone begint te koelen. Wanneer de deur wordt geopend, gaat de binnenverlichting aan.

Bij langere afwezigheid

Als het toestel bij langere afwezigheid wordt uitgeschakeld, maar niet wordt gereinigd, bestaat er gevaar voor schimmelvorming als de deur van het toestel gesloten blijft. Reinig het toestel absoluut.

Wanneer u het toestel langere tijd niet gebruikt, doe dan het volgende:

- Schakel het koeltoestel uit.
- Trek de stekker uit het stopcontact of schakel de zekering van de huisinstallatie uit.
- Reinig het koeltoestel en laat de deur open staan om het toestel voldoende te verluchten en te voorkomen dat er geurtjes ontstaan.

De juiste temperatuur

De juiste temperatuurstelling is heel belangrijk voor het bewaren van de levensmiddelen. Levensmiddelen bederven snel door micro-organismen. Dat kan door de juiste bewaartemperatuur worden voorkomen of vertraagd. De temperatuur beïnvloedt de snelheid waarmee de micro-organismen groeien. Als de temperatuur daalt, vertragen deze processen.

De temperatuur in het koeltoestel stijgt als:

- u vaak en gedurende lange tijd de deur van het toestel opent,
- er meer levensmiddelen worden opgeslagen,
- de temperatuur van de levensmiddelen hoger is, wanneer ze worden opgeslagen,
- de omgevingstemperatuur van het koeltoestel hoger is. Het koeltoestel is geconstrueerd voor een bepaalde klimaatklasse waar de kamertemperatuur niet boven of onder mag liggen.

... in de koelzone

Voor de koelzone adviseren wij een koeltemperatuur van **4 °C**.

... in de diepvrieszone

Om verse voedingsmiddelen in te vriezen en langdurig te bewaren, moet de temperatuur **-18 °C** zijn. Bij deze temperatuur wordt de groei van micro-organismen grotendeels gestopt. Zodra de temperatuur hoger wordt dan **-10 °C**, begint de aantasting door de micro-organismen en de voedingsmiddelen zijn minder lang houdbaar. Daarom mogen (gedeeltelijk) ontdooide voedingsmiddelen pas weer worden ingevroren, nadat ze zijn verwerkt (koken of braden). Door de hoge temperaturen worden de meeste micro-organismen gedood.

Temperatuuraanduiding

De temperatuurweergave in de display geeft in de normale modus ofwel de **gewenste koelzonetemperatuur** weer, ofwel de **gewenste diepvrieszonetemperatuur**.

Tip: U kunt naar de andere temperatuurweergave overschakelen als u op de toets voor het instellen van de temperatuur  van de gewenste koelzone drukt.

Wanneer er voor de koelzone of diepvrieszone een andere temperatuur wordt ingesteld, gaat de weergegeven temperatuur in de temperatuuraanduiding **knipperen**.

De **gewenste temperatuur in de temperatuurweergave diepvrieszone en het symbool**  **knipperen:**

- De temperatuur ligt niet in het bereik dat in de temperatuuraanduiding kan worden aangegeven.
- De temperatuur in het toestel is een paar graden gestegen, wat wijst op een koudeverlies. Tegelijkertijd klinkt er een waarschuwingssignaal.

Dit koudeverlies is geen probleem wanneer dit is ontstaan om de volgende redenen:

- De deuren van het toestel waren vrij lang geopend, bijv. om een grote hoeveelheid voedingsmiddelen in het toestel te leggen of eruit te halen;
- U hebt verse voedingsmiddelen ingevroren.

Temperatuur in de koel-/diepvrieszone instellen

De temperatuur is instelbaar:

- In de koelzone van 3 °C tot en met 9 °C.
- In de diepvrieszone van -16 °C tot en met -26 °C.

De temperaturen van de koelzone en diepvrieszone kunt u met de desbetreffende temperatuurtoets  instellen.

- Druk zo vaak op de toets  totdat de gewenste temperatuur in de temperatuuraanduiding verschijnt.

Wanneer u voor het eerst op de toets drukt, knippert de temperatuurwaarde die het laatst is ingesteld.

Daarna verandert de temperatuurwaarde voortdurend. Is de hoogst instelbare temperatuur bereikt, dan wordt weer met de laagst instelbare temperatuur begonnen.

De nieuw gekozen temperatuurwaarde wordt na een tijdje automatisch overgenomen en verschijnt in de display. De temperatuur die voor de koelzone is ingesteld, brandt nu. De ingestelde temperatuur van de diepvrieszone knippert totdat hij is bereikt.

De temperatuur in het toestel stelt zich nu langzaam op de nieuwe temperatuurwaarde in.

De juiste temperatuur

Tip: Hebt u de temperatuur gewijzigd, controleer dan de temperatuurweergave en wel **na ca. 6 uur wanneer er weinig voedingsmiddelen in het toestel liggen en na ca. 24 uur wanneer het toestel goed vol zit.** Pas dan is de werkelijke temperatuur ingesteld.

- Is de temperatuur dan nog te hoog of te laag, wijzig de temperatuur dan.

Functie SuperFrost

Om verse voedingsmiddelen optimaal in te vriezen, dient u eerst de functie SuperFrost in te schakelen.

Op die manier worden de voedingsmiddelen snel doorvroren en blijven de voedingswaarde, de vitamines, het uiterlijk en de smaak behouden.

Uitzonderingen:

- Als u reeds ingevroren levensmiddelen in het toestel plaatst.
- Wanneer u dagelijks slechts max. 2 kg verse voedingsmiddelen invriest.

Als de temperatuur van de diepvrieszone wordt weergegeven in de temperatuurweergave, dan kunt u de functie SuperFrost inschakelen.

SuperFrost inschakelen

In de andere gevallen schakelt u de functie SuperFrost in **6 uur voordat u de in te vriezen voedingsmiddelen in de diepvrieszone legt**. Als het **maximale vriesvermogen** dient te worden benut, moet SuperFrost **24 uur van tevoren** worden ingeschakeld.

De compressor heeft een ingebouwde inschakelvertraging. Dat houdt in dat hij max. 8 minuten later kan worden ingeschakeld. Door deze vertraging krijgt de compressor een langere levensduur.

- Druk de toets  kort in.

Het symbool  brandt. De temperatuur in de diepvrieszone daalt en de koelcapaciteit is nu maximaal.

SuperFrost uitschakelen

De functie SuperFrost wordt automatisch na ong. 65 uur uitgeschakeld. Het symbool  gaat uit en het koeltoestel werkt weer met normale koelcapaciteit.

Om energie te besparen kunt u de functie SuperFrost zelf al eerder uitschakelen.

- Druk op de toets . Het symbool  dooft.

De koelcapaciteit van het toestel is weer normaal.

Het gebruik van SuperFrost en DynaCool

Functie DynaCool

Zonder de dynamische koeling (DynaCool) ontstaan er door de natuurlijke luchtcirculatie verschillende koudezones in de koelzone. Zo zakt de koude, zware lucht in het onderste gedeelte van de koelzone. Deze koudezones zullen bij de opslag van de voedingsmiddelen dienovereenkomstig worden gebruikt (zie hoofdstuk “Voedingsmiddelen in de koelzone”).

Wanneer u echter een keer een grote hoeveelheid gelijksoortige voedingsmiddelen wilt bewaren (bijv. voor een feestje), kunt u DynaCool beter inschakelen. Daarmee wordt de temperatuur relatief gelijkmatig over alle plateaus in de koelzone verdeeld en zijn alle voedingsmiddelen in de koelzone even koel.

De hoogte van de temperatuur kan verder worden ingesteld.

Het gebruik van de dynamische koeling is tevens aan te raden bij de volgende omstandigheden:

- een hoge omgevingstemperatuur vanaf ong. 30 °C,
- een hoge luchtvochtigheid, zoals op zomere dagen.

Als de temperatuur van de koelzone wordt weergegeven in de temperatuurweergave, dan kunt u de functie DynaCool inschakelen.

Dynamische koeling inschakelen

- Druk de toets  kort in.

Het symbool  brandt.

De ventilator is nu klaar voor gebruik. Als de compressor inschakelt, schakelt ook de ventilator in.

DynaCool uitschakelen

Daar het energieverbruik iets hoger ligt wanneer DynaCool is ingeschakeld, kunt u dit in normale omstandigheden beter uitschakelen.

- Druk op de toets . Het symbool  dooft.

Om energie te besparen gaat de ventilator automatisch een tijdje uit wanneer de deur wordt geopend.

Dit toestel heeft een waarschuwingssysteem, waarmee wordt voorkomen dat de temperatuur in de diepvrieszone ongemerkt stijgt en dat er te veel energie verloren gaat, bijv. wanneer de deur openstaat.

Diepvrieszone met temperatuuralarm

Wanneer de vriestemperatuur in het toestel te veel stijgt, knipperen de temperatuur aanduiding en het symbool . Tevens klinkt er een waarschuwingssignaal.

Of het koeltoestel een temperatuur te hoog of te laag vindt, is afhankelijk van de ingestelde temperatuur.

Het akoestische en optische signaal wordt gegeven als:

- u het toestel inschakelt en de temperatuur die op dat moment in een temperatuurzone heerst te veel verschilt van de temperatuur die u hebt ingesteld;
- u ingevroren voedingsmiddelen sorteert of uit het toestel haalt en er daarbij te veel warme lucht binnenstroomt;
- u een vrij grote hoeveelheid voedingsmiddelen invriest;
- u verse voedingsmiddelen invriest die nog warm zijn;
- er een stroomuitval is geweest;
- het koeltoestel defect is.

Zodra de juiste temperatuur weer is bereikt, houdt de zoemer op, brandt de temperatuurweergave weer constant en gaat het symbool  uit.

 Gevaar voor de gezondheid door het eten van bedorven levensmiddelen.

Is de temperatuur gedurende een vrij lange tijd hoger dan -18°C , controleer dan of de diepvriesproducten geheel of gedeeltelijk zijn ontdooid. Daardoor zijn de levensmiddelen korter houdbaar.

Controleer of de diepvriesproducten geheel of gedeeltelijk zijn ontdooid. Is dat het geval, gebruik deze levensmiddelen dan zo snel mogelijk of kook of braad ze alvorens ze opnieuw in te vriezen.

Deuralarm

De zoemer klinkt wanneer de toesteldeur langer dan ongeveer 60 seconden open staat.

Zodra de deur wordt dichtgedaan, houdt de zoemer op.

Zoemer voortijdig uitschakelen

Hindert de zoemer u, dan kunt u hem voortijdig uitschakelen.

- Druk op de toets .

De zoemer houdt op.

Bij een temperatuuralarm blijft symbool  branden totdat de juiste temperatuur weer is bereikt.

Het wijzigen van instellingen

Instellingsmodus

Bepaalde instellingen van de toestel kunt u in de instellingsmodus wijzigen.

Vergrendeling in-/uitschakelen	c
Sabbatmodus instellen	5

De instellingsmodus wordt in de display met het symbool *≡ aangegeven.

Hierna kunt u lezen hoe u in de instellingsmodus komt en hoe u de instellingen kunt wijzigen.

Vergrendeling in-/uitschakelen

Met de vergrendeling kunt u voorkomen dat het toestel per ongeluk wordt uitgeschakeld.

– Het inschakelen van de vergrendeling

- Druk ong. 5 seconden op de toets *.

Het symbool *≡ gaat branden en in de display knippert 5.

De instellingsmodus is nu geactiveerd.

- Druk op de toets ⏻ van de diepvrieszone en in de display knippert c.

- Druk nu kort op de toets * om de vergrendelingsfunctie op te roepen.

In de display verschijnt c?

- Druk nu kort op de toets * om de vergrendelingsfunctie in te schakelen.

Het symbool ☞ brandt.

- Druk op de rechter Aan/Uit-toets ⏻ van de diepvrieszone om de instellingsmodus te verlaten.

In de display verschijnt de temperatuur.

– Het uitschakelen van de vergrendeling

- Druk ong. 5 seconden op de toets *.

Het symbool ☞ en het symbool *≡ gaan branden en in de display knippert 5.

De instellingsmodus is nu geactiveerd.

- Druk op de toets ⏻ van de diepvrieszone en in de display knippert c.

- Druk nu kort op de toets * om de vergrendelingsfunctie op te roepen.

In de display verschijnt c?

- Druk nu kort op de toets * om de vergrendelingsfunctie uit te schakelen.

Het symbool ☞ gaat uit.

- Druk op de Aan/Uit-toets ⏻ van de diepvrieszone om de instellingsmodus te verlaten.

In de display verschijnt de temperatuur.

Sabbatmodus in-/uitschakelen

⚠ Gevaar voor de gezondheid door het eten van bedorven voedingsmiddelen.

Aangezien een mogelijke stroomuitval tijdens de sabbatmodus niet wordt getoond, kunnen de diepvriesproducten geheel of gedeeltelijk ontdooien. Daardoor zijn de voedingsmiddelen korter houdbaar.

Controleer of de diepvriesproducten geheel of gedeeltelijk zijn ontdooid. Is dat het geval, gebruik deze voedingsmiddelen dan zo snel mogelijk of kook of braad ze alvorens ze opnieuw in te vriezen.

Het koeltoestel beschikt over de sabbatmodus om gebruikers bij hun religieuze verplichtingen van dienst te zijn.

Tijdens de sabbatmodus worden de volgende functies uitgeschakeld:

- de binnenverlichting wanneer de deur is geopend;
- alle geluidsignalen en optische signalen;
- de temperatuurweergave;
- SuperFrost en DynaCool (als ze daarvoor waren ingeschakeld).

Selecteer de toets  om de sabbatmodus uit te schakelen.

De sabbatmodus wordt na ongeveer 120 uur automatisch uitgeschakeld.

Let erop dat de deuren van het toestel stevig zijn gesloten omdat optische en akoestische waarschuwingen zijn uitgeschakeld.

- Sabbatmodus inschakelen

- Druk ongeveer 5 seconden op de toets .

Het symbool  gaat branden en in de display knippert 5.

De instellingsmodus is nu geactiveerd.

- Druk kort op de toets  om de functie Sabbatmodus op te roepen.

In de display verschijnt 57.

- Druk kort op de toets  om de instelling te bevestigen.

De display gaat uit en de sabbatmodus is ingeschakeld.

- Sabbatmodus uitschakelen

- Druk twee keer kort op de toets  om de functie Sabbatmodus uit te schakelen.

Het symbool  gaat branden en in de display knippert 5.

De instellingsmodus is nu geactiveerd.

De sabbatmodus is uitgeschakeld.

- Druk op de Aan/Uit-toets  om de instellingsmodus te verlaten.

 Explosiegevaar door brandbare gasmengsels.

Brandbare gasmengsels kunnen ontbranden door elektrische onderdelen.

Bewaar geen explosieve stoffen en geen producten met brandbare drijfgassen (bijv. spuitbussen) in het koeltoestel. Dergelijke spuitbussen kunt u herkennen aan de hand van de opgedrukte inhoudsopgave of een vlamsymbool. Eventueel ont-snappende gassen kunnen ontbranden door elektrische onderdelen.

 Gevaar voor beschadiging door voedingsmiddelen die vet of olie bevatten.

Indien u vet- of oliehoudende voedingsmiddelen in het koeltoestel of de deur van het toestel bewaart, kunnen er spanningsscheuren in de kunststof ontstaan waardoor de kunststof knapt of scheurt. Voorkom dat eventueel uitlopend vet of uitlopende olie in aanraking komt met kunststof onderdelen.

Verschillende koelgedeelten

Door de natuurlijke luchtcirculatie ontstaan er in de koelzone gedeelten met verschillende temperaturen.

De koude, zware lucht zakt naar het onderste gedeelte van de koelzone. Maak bij het erin plaatsen van de voedingsmiddelen gebruik van deze verschillende temperaturen.

Tip: Leg de voedingsmiddelen niet te dicht op elkaar, zodat de lucht goed kan circuleren.

Als de luchtcirculatie niet voldoende is, wordt de koelcapaciteit lager en stijgt het energieverbruik. Dek de ventilator op de achterwand niet af.

Tip: De voedingsmiddelen mogen de achterwand niet aanraken. Ze kunnen anders aan de achterwand vastvriezen.

Dit is een toestel met een automatische dynamische koeling (DynaCool). Wanneer de ventilator in werking is, wordt de koude in de verschillende zones gelijkmatig verdeeld en zijn de temperatuurverschillen minder groot.

Warmste gedeelte

Het minst koele gedeelte in de koelkast / koelzone bevindt zich vooraan en helemaal bovenin tegen de deur. Gebruik dit gedeelte voor het opslaan van boter zodat deze smeerbaar blijft en voor kaas zodat deze zijn aroma niet verliest.

Levensmiddelen in de koelzone bewaren

Koudste gedeelte

Het koudste gedeelte in de koelzone bevindt zich direct boven de groente- en fruitlade en bij de achterwand.

Gebruik deze gedeeltes voor alle voedingsmiddelen die niet lang houdbaar zijn, zoals:

- vis, vlees, gevogelte,
- worst, kant-en-klaar-gerechten,
- voedingsmiddelen waar eieren of room in zit,
- vers deeg, taart-/cake-, pizza- of quiche-deeg,
- kaas met rauwe melk en andere melkproducten,
- in folie verpakte voorgesneden groenten,
- in het algemeen, alle verse voedingsmiddelen (waarvan de houdbaarheidsdatum alleen geldt bij een bewaartemperatuur van minstens 4 °C).

Niet geschikt voor de koelzone

Koudegevoelige voedingsmiddelen zijn niet geschikt om bij temperaturen onder 5 °C te worden bewaard. Te lage temperaturen kunnen een negatieve invloed hebben op de smaak, het vitaminegehalte, het uiterlijk en de consistentie van de voedingsmiddelen.

Tot de koudegevoelige voedingsmiddelen behoren onder andere:

- ananas, avocado's, bananen, granaatappels, mango's, meloenen, papaja's, passievruchten, citrusvruchten (zoals citroenen, sinaasappelen, mandarijntjes, pompelmoes),
- fruit (dat nog verder moet rijpen),
- aubergines, komkommers, aardappels, paprika, tomaten, courgettes,
- harde kazen (zoals parmezaan en bergkaas).

Aanwijzingen voor het kopen van levensmiddelen

De belangrijkste voorwaarde om de levensmiddelen lang te kunnen bewaren, is dat ze zo vers mogelijk zijn. De mate van versheid bij aankoop is van doorslaggevend belang.

Let ook op de houdbaarheidsdatum en de juiste bewaartemperatuur.

De koelketen mag eigenlijk niet worden onderbroken door de levensmiddelen bijvoorbeeld in een warme auto te vervoeren.

Tip: Neem een koeltas mee wanneer u boodschappen doet en leg de levensmiddelen snel in het koeltoestel.

Voedingsmiddelen juist bewaren

Bewaar voedingsmiddelen **verpakt of goed afgedekt** in de koelzone. Zo nemen ze geen vreemde geuren over, drogen ze niet uit en worden er geen bacteriën overgedragen. Dit is vooral belangrijk als u dierlijke voedingsmiddelen bewaart.

Als u de temperatuur juist instelt en de koelzone goed proper houdt, blijven voedingsmiddelen aanzienlijk langer houdbaar.

Groenten en fruit

Groenten en fruit kunnen wel onverpakt in de groente- en fruitlade worden bewaard.

Eiwitrijke voedingsmiddelen

Houd er rekening mee dat eiwitrijke voedingsmiddelen sneller bederven. Zo bederven schaal- en schelpdieren bijvoorbeeld sneller dan vis, en bederft vis weer sneller dan vlees.

Deurvak/flessenvak verplaatsen

Verplaats het deurvak/flessenvak in de deur alleen als er niets in staat.

- Schuif het deurvak/flessenvak naar boven en haal het langs voren eruit.
- Zet het deurvak/flessenvak er op de gewenste plaats weer in. Zorg er daarbij voor dat het goed vastklikt.

De plateaus verplaatsen

Met stopjes wordt voorkomen dat de plateaus er per ongeluk uit worden getrokken.

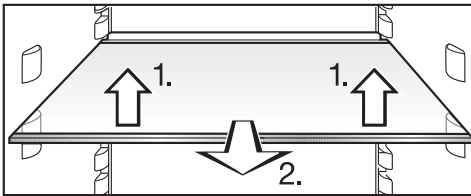

- De plateaus kunt u in hoogte verstellen zodat er producten van verschillende hoogte kunnen worden neergezet/neergelegd:
 1. Til de plateaus aan de voorkant voorzichtig op.
 2. Haal de plateaus eruit.

De opstaande rand die aan de beschermlijst aan de achterkant van het plateau zit, moet naar boven wijzen, zodat de voedingsmiddelen niet met de achterwand in aanraking kunnen komen en eraan vastvriezen.

- Vervolgens in het gewenste niveau schuiven.

De flessensteun verschuiven of verwijderen

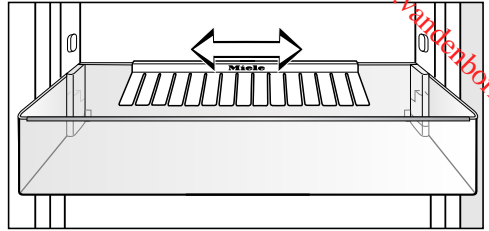

De flessensteun kunt u naar rechts of links verschuiven, waardoor er meer ruimte komt voor pakken drank.

Wanneer u de flessensteun goed wilt schoonmaken, adviseren wij u om deze er helemaal uit te halen:

- Trek de flessensteun van de achterkant van het deurvak af.

Na reiniging kunt u de flessensteun weer terugplaatsen.

De binnenruimte koelzone indelen

Downloaded from www.vandenborre.be

Flessenrek verplaatsen

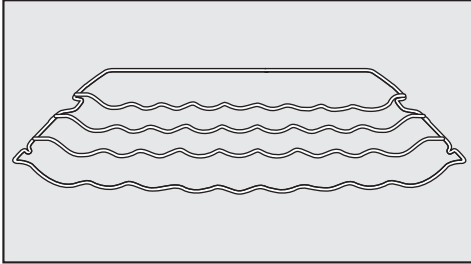

U kunt het flessenrek op verschillende plaatsen gebruiken.

- Wilt u het rek verplaatsen, doe dan het volgende. Til het rek iets op. Trek het iets naar voren. Til het met de uitsparing over de plateauribben heen. Verplaats het naar boven of naar beneden.

De beugel aan de achterkant van het rek moet naar boven wijzen, zodat de flessen niet tegen de achterwand aan kunnen komen.

Met stopjes wordt voorkomen dat het flessenrek per ongeluk er uit wordt getrokken.

Anti-geurfilters verplaatsen

De anti-geurfilter met houder KKF-FF (Active AirClean) kan als accessoire bijbesteld worden (zie hoofdstuk “Accessoires”, paragraaf “Bij te bestellen accessoires”).

Let bij sterk geurende levensmiddelen (bijv. heel kruidige kaas) op het volgende:

- Plaats de houder met de anti-geurfilters op het plateau, waarop u deze levensmiddelen legt.
- Vervang de anti-geurfilters desgewenst eerder.
- Plaats nog meer anti-geurfilters (met houder) in het koeltoestel (zie hoofdstuk “Accessoires”, paragraaf “Bij te bestellen accessoires”).

De houder voor de anti-geurfilters zit op de beschermlijst aan de achterkant van het plateau.

- Als u de anti-geurfilter wilt verplaatsen, trekt u de houder omhoog en neemt u hem van de beschermlijst.

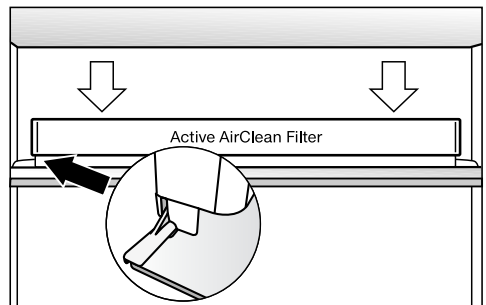

- Plaats de houder op de beschermlijst van het gewenste plateau.

Maximale vriescapaciteit

Om de levensmiddelen zo snel mogelijk tot in de kern in te vriezen, mag de maximale vriescapaciteit niet worden overschreden. De maximale vriescapaciteit binnen 24 uur staat op het typeplaatje "Vriescapaciteit ...kg/24 uur".

De maximale vriescapaciteit die vermeld staat op het typeplaatje is gebaseerd op de norm DIN EN ISO 15502.

Wat gebeurt er bij het invriezen van verse levensmiddelen?

Verse levensmiddelen moeten zo snel mogelijk tot in de kern worden ingevroren. Alleen zo blijven voedingswaarde, vitamines, vorm en smaak behouden.

Als het langer duurt voor de levensmiddelen tot in de kern worden ingevroren, loopt er meer vocht uit de individuele cellen in de tussenruimtes. De cellen krimpen. Bij het ontdooien kan er slechts een deel van het eerder uitgelopen vocht weer door de cellen worden opgenomen. In de praktijk betekent dit een groot vochtverlies in de levensmiddelen. Dit kunt u herkennen doordat zich bij het ontdooien een grote plas water om het levensmiddel vormt.

Als het levensmiddel snel tot in de kern is ingevroren, heeft de celvloeistof minder tijd om vanuit de cellen in de tussenruimtes terecht te komen. De cellen krimpen aanzienlijk minder. Tijdens het ontdooien kan de slechts geringe hoeveelheid vloeistof die naar de tussenruimten was gelopen, terugkeren naar de cellen zodat het vochtverlies zeer gering is. Er ontstaat slechts een kleine waterplas.

Diepvriesproducten bewaren

Wilt u diepvriesproducten bewaren, controleer dan al tijdens de aankoop in de winkel:

- of de verpakking beschadigd is,
- de houdbaarheidsdatum en
- de koelzonetemperatuur van de vriezer in de winkel. Als de koelzonetemperatuur hoger is dan $-18\text{ }^{\circ}\text{C}$, dan zijn de diepvriesproducten niet zo lang houdbaar.

- Koop diepvriesproducten pas als u de andere boodschappen al hebt gedaan en vervoer ze in krantenpapier of in een koeltas.
- Leg de diepvriesproducten thuis direct in het koeltoestel.

 Vries geheel of gedeeltelijk ontdoide levensmiddelen niet opnieuw in. Pas nadat u die levensmiddelen hebt verwerkt (gekookt of gebraden), kunt u ze opnieuw invriezen.

Invriezen en bewaren

Zelf voedingsmiddelen invriezen

Vries uitsluitend verse voedingsmiddelen in perfecte staat in!

Houd bij het invriezen rekening met het volgende

- De volgende levensmiddelen zijn **geschikt om in te vriezen**:
vers vlees, gevogelte, wild, vis, groenten, kruiden, onbewerkt fruit, zuivelproducten, bakproducten, voedselresten, eigeel, eiwit en talrijke kant-en-klaarproducten.
- De volgende levensmiddelen zijn **niet geschikt om in te vriezen**:
wijn druiven, bladsalade, radijsjes, rammenas, zure room, mayonaise, volledige eieren in de schaal, uien, hele onbewerkte appels en peren.
- Kleur, smaak, aroma en vitamine C blijven behouden als u groenten blancheert voordat u deze invriest. Leg daarvoor een portie groenten 2-3 minuten in kokend water. Neem de groenten daarna uit het water en laat deze snel in koud water afkoelen. Laat de groenten uitlekken.
- Mager vlees is beter geschikt om te worden ingevroren dan vet vlees en het kan aanmerkelijk langer worden bewaard.
- Leg tussen koteletten, biefstukjes, schnitzels enz. telkens een stukje huishoudfolie. Zo voorkomt u dat de stukken vlees aan elkaar vastvriezen.
- Kruid en zout verse voedingsmiddelen en geblancheerde groenten voor het invriezen niet. Kruid en zout

reeds bereide gerechten voor het invriezen slechts licht. Sommige kruiden veranderen bij het invriezen de smaakintensiteit van de gerechten.

- Laat warme gerechten en dranken eerst buiten het koeltoestel afkoelen om te voorkomen dat reeds ingevroren voedingsmiddelen beginnen te ontdooien en het energieverbruik stijgt.

In te vriezen voedingsmiddelen verpakken

- Vries voedingsmiddelen per portie in.

– Geschikte verpakking

- Plastic folie
- Huishoudfolie van polyethyleen
- Aluminiumfolie
- Diepvriesbakjes

– Ongeschikte verpakking

- Pakpapier
- Perkamentpapier
- Cellofaan
- Vuilniszakken
- Gebruikte plastic tassen
- Druk de lucht uit de verpakking.
- Sluit de verpakking goed af met
 - elastiekjes
 - kunststof clips
 - touw of
 - koudebestendige plakband.

Tip: Zakken en huishoudfolie van polyethyleen kunt u ook met een foliesealtoestel afsluiten.

- Doe een sticker op de verpakking met de inhoud en invriesdatum erop.

Vóór het erin zetten

- Gaat het om een hoeveelheid van meer dan 2 kg verse voedingsmiddelen, schakel dan enige tijd voor het inruimen de functie SuperFrost in (zie het hoofdstuk “SuperFrost en DynaCool gebruiken”, paragraaf “Functie SuperFrost”).

De voedingsmiddelen die al zijn ingevroren, krijgen zo een koudereserve.

Het erin zetten

 Pas op voor beschadiging door een te zware belading.

Door een te zware belading kan de diepvrieslade worden beschadigd.

De maximale beladingscapaciteit van 20 kg per diepvrieslade moet in acht worden genomen.

Leg in te vriezen voedingsmiddelen niet tegen reeds ingevroren voedingsmiddelen; om te voorkomen dat die laatste gaan ontdooien.

- Zorg ervoor dat het materiaal waarin de in te vriezen voedingsmiddelen zijn verpakt, droog is zodat ze niet aan elkaar of aan het toestel vastvriezen.

Als ze worden afgedekt, neemt de koelcapaciteit af en stijgt het energieverbruik.

Leg de diepvriesproducten zo op de glasplaat dat de ventilatieopeningen niet worden afgedekt.

- Leg de diepvriesproducten over de hele breedte in de bovenste diepvriesladen.

Bewaartijd van ingevroren levensmiddelen

Zelfs als de voorgeschreven temperatuur van -18 °C wordt aangehouden, is de houdbaarheid van levensmiddelen heel verschillend. Ook in ingevroren producten vinden sterk vertraagde afbraakprocessen plaats. Door zuurstof in de lucht kan bijv. vet ranzig worden. Mager vlees kan daarom ca. dubbel zo lang bewaard worden als vet vlees.

De genoemde bewaartijden zijn richtwaarden voor de bewaartijd van verschillende soorten levensmiddelen in de diepvrieszone.

Soort levensmiddelen	Bewaartijd (maanden)
Consumptie-ijs	2 tot 6
Brood, bakwaren	2 tot 6
Kaas	2 tot 4
Vis, vet	1 tot 2
Vis, mager	1 tot 5
Worst, ham	1 tot 3
Wild, varkensvlees	1 tot 12
Gevogelte, rundvlees	2 tot 10
Groente, fruit	6 tot 18
Kruiden	6 tot 10

Bij de in de handel verkrijgbare diepvriesproducten is de op de verpakking aangegeven uiterste houdbaarheidsdatum beslissend.

Invriezen en bewaren

Ingevroren voedingsmiddelen ontdooien

Vries geheel of gedeeltelijk ontdooide voedingsmiddelen niet opnieuw in. Pas nadat u deze voedingsmiddelen hebt verwerkt (gekookt of gebraden), kunt u ze opnieuw invriezen.

U kunt ingevroren voedingsmiddelen ontdooien:

- in de microgolfoven
- in de oven met de functie “Hetelucht” of “Ontdooien”
- bij kamertemperatuur
- in de koelzone (de kou die daarbij vrijkomt, kan voor het koelen van de andere voedingsmiddelen worden gebruikt)
- in de stoomoven

Platte stukken vlees en vis kunnen gedeeltelijk ontdooid in een hete braadpan worden gelegd.

Hompen vlees en vis (zoals gehakt, kip en visfilet) kunnen het beste worden ontdooid als ze niet tegen andere voedingsmiddelen aankomen. Het vrijgekomen vocht moet worden opgevangen en zorgvuldig worden verwijderd.

Fruit kan bij kamertemperatuur zowel in de verpakking als in een afgedekte schaal worden ontdooid.

Groente kan over het algemeen bevroren in kokend water worden gelegd of in heet vet worden verhit. De kooktijd is door de gewijzigde celstructuur iets korter dan bij verse groente.

Dranken snel koelen

Als u flessen snel in de vrieszone wilt koelen, dient u ze **uiterlijk na één uur** weer uit de vrieszone te halen. Anders kunnen ze ontploffen.

De accessoires gebruiken

Het bereiden van ijsblokjes

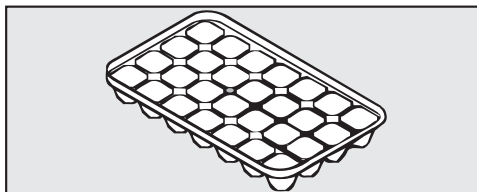

- Vul het bakje voor ijsblokjes voor driekwart met water. Zet het bakje op de bodem van een diepvrieslade.
- Wanneer het bakje is vastgevroren, gebruik dan een stomp voorwerp, bijv. een lepelsteel om het los te maken.

Tip: Houd het bakje even onder stromend water, dan laten de ijsblokjes gemakkelijk los.

De binnenruimte indelen

Lade eruit halen

Wanneer u voedingsmiddelen in de laden van de diepvrieszone wilt leggen of eruit wilt halen of wanneer u de laden wilt schoonmaken, kunt u ze er het beste helemaal uithalen.

U kunt ook een diepvrieslade verwijderen en de diepvrieszone zo aanzienlijk groter maken, wanneer u grotere diepvriesproducten, zoals bijvoorbeeld kalkoen of wildgebraad, erin wilt leggen.

Als u de diepvriesladen verwijdert, moet de onderste lade altijd in het toestel blijven zitten.

- Trek de laden naar buiten totdat u weerstand voelt en til de laden van de geleiders.

Ontdooien

Koelzone

De koelzone wordt automatisch ontdooid.

Terwijl de compressor in werking is, kunnen zich op de achterwand van de koelzone rijm en waterdruppels vormen. Die hoeft u niet te verwijderen, want ze verdampen automatisch door de warmte van de compressor. Deze hoeft u niet te verwijderen, want ze verdampen automatisch door de warmte van de compressor.

Het dooiwater loopt via het gootje en de afvoeropening voor het dooiwater in het verdampingssysteem aan de achterkant van het koeltoestel.

Houd het gootje en de afvoeropening voor het dooiwater proper. Het dooiwater moet ongehinderd weg kunnen lopen.

Diepvrieszone

Het koeltoestel is uitgerust met een "NoFrost"-systeem waarmee het toestel automatisch wordt ontdooid.

Het geproduceerde vocht zet zich af op de verdamper, wordt regelmatig automatisch ontdooid en verdampt.

Doordat de diepvrieszone automatisch ontdooid, blijft deze altijd ijsvrij. Door dit bijzondere systeem is er geen gevaar dat de levensmiddelen beginnen te ontdoien.

Zorg ervoor dat er geen water in de elektronische besturing of de verlichting terecht komt.

 Er bestaat gevaar voor beschadiging door indringend vocht.

De stoom van een stoomreiniger kan kunststoffen en elektrische onderdelen beschadigen.

Gebruik geen stoomreiniger om het koeltoestel te reinigen.

Er mag geen reinigingswater in de afvoeropening voor het dooiwater terecht komen.

Het typeplaatje in de binnenruimte van het koeltoestel mag niet worden verwijderd. De gegevens zijn nodig in het geval er een storing optreedt.

Aanwijzingen voor het reinigingsmiddel

Gebruik in de binnenruimte van het koeltoestel alleen reinigings- en onderhoudsmiddelen die de levensmiddelen niet aantasten.

Om beschadigingen aan de oppervlakken te voorkomen, gebruikt u bij de reiniging **geen**

- zuur-, soda-, ammoniak- of chloridehoudende reinigingsmiddelen,
- kalkoplossende reinigingsmiddelen,
- schurende reinigingsmiddelen zoals schuurpoeder, schuurmiddel, schuursponsjes,
- oplosmiddelhoudende reinigingsmiddelen,
- reinigingsmiddelen voor roestvrij staal,
- Reinigingsmiddelen voor vaatwassers,
- ovensprays,
- glasreinigers,
- schurende harde sponsjes en borstels, zoals bijv. schuursponsjes,
- vlekensponsjes.
- scherpe metalen schrapers!

Wij adviseren om voor het reinigen van het toestel lauwwarm water met wat afwasmiddel te gebruiken.

Belangrijke instructies voor het reinigen vindt u op de volgende bladzijden.

Reiniging en onderhoud

Het koeltoestel voor de reiniging voorbereiden

- Schakel het koeltoestel uit.

De display gaat uit en de koeling is uitgeschakeld.

- Trek de stekker uit het stopcontact of schakel de zekering van de huisinstallatie uit.
- Haal de voedingsmiddelen uit het koeltoestel en bewaar ze op een koele plaats.
- Haal de deurvakken uit het toestel.
- Neem de diepvriesladen uit het toestel.
- Haal alle overige onderdelen uit het toestel die kunnen worden verwijderd.

Het plateau uit elkaar nemen

- Leg het plateau op een zachte ondergrond, bijv. op een theedoek, op het werkoppervlak.

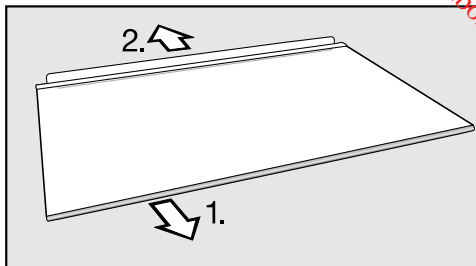

- Verwijder voor de reiniging het plateau van de kunststof lijst en de achterste beschermlijst.
1. Trek de kunststof lijst aan één kant vast en trek de lijst van het plateau af.
 2. Trek de beschermlijst van het plateau af.
- Bevestig na het reinigen de kunststof lijst resp. de beschermlijst weer aan het plateau.

Binnenkant en toebehoren reinigen

Reinig het koeltoestel regelmatig, maar minstens eenmaal per maand.

Verwijder vuil direct om te voorkomen dat het vast gaat zitten.

- Reinig **de binnenruimten** met een sponsdoekje, lauwwarm water en wat afwasmiddel.
- Neem deuren en zijwanden daarna met helder water af en wrijf alles met een doek droog.

Verwijder de kunststof lijsten voordat u de plateaus en vakken in de vaatwasser plaatst.

De volgende onderdelen zijn **niet vaatwasbestendig**:

- de kunststof lijsten
- alle laden en deksels van laden (modelafhankelijk)
- het flessenrek
- Reinig de onderdelen die niet in de vaatwasser mogen worden gereinigd met de hand.

 Pas op voor beschadiging door te hoge temperaturen in de vaatwasser.

Delen van het koeltoestel kunnen onbruikbaar worden wanneer ze bij temperaturen van meer dan 55 °C in de vaatwasser worden gereinigd, ze kunnen bijvoorbeeld vervormen.

Kies voor de delen die geschikt zijn voor reiniging in de vaatwasser alleen programma's uit met maximaal 55 °C.

Kunststoffen onderdelen in de vaatwasser kunnen verkleuren door contact met bepaalde natuurlijke kleurstoffen, bijv. in wortels, tomaten en ketchup. Deze verkleuring heeft geen invloed op de stabiliteit van de onderdelen.

De volgende onderdelen zijn **geschikt voor de vaatwasser**:

- de flessensteun, de eierhouders en het bakje voor de ijsblokjes (voor zover bij dit model behorend);
- de flessen- en deurvakken (zonder kunststof lijst)
- de plateaus (zonder lijsten en zonder opdruk)
- de houder voor de anti-geurfilters (na te bestellen accessoire)
- Reinig het gootje en de afvoeropening voor het dooiwater in de koelzone regelmatig met een wattenstaafje of iets dergelijks, zodat het dooiwater altijd ongehinderd weg kan lopen.
- Laat de deur van het toestel nog even open staan, om het toestel te luchten en geurtjes te voorkomen.

Reiniging en onderhoud

Front en zijkanten reinigen

Als verontreinigingen te lang inwerken, kunt u ze soms niet meer verwijderen. De oppervlakken kunnen verkleuren of veranderen.

Verwijder vuil op het front en de zijwanden bij voorkeur onmiddellijk.

Alle oppervlakken zijn gevoelig voor krassen en kunnen verkleuren of veranderen, wanneer ze in contact komen met ongeschikte reinigingsmiddelen.

Lees de informatie in de paragraaf "Aanwijzingen met betrekking tot reinigingsmiddelen" aan het begin van dit hoofdstuk.

- Reinig de oppervlakken met een schoon sponsdoekje, afwasmiddel en warm water. U kunt voor het reinigen ook een schoon, vochtig microvezel-doekje zonder reinigingsmiddel gebruiken.
- Neem de oppervlakken met proper water af en droog alles met een zachte doek na.

Voor roestvrijstalen toestellen geldt het volgende:

Voorkant toestel

 Pas op voor beschadiging door verkeerde reiniging.

De oppervlaktecoating (CleanSteel) wordt beschadigd.

Behandel deze oppervlakken **niet met reinigingsmiddelen voor roestvrij staal.**

Het front is veredeld met een hoogwaardige oppervlaktecoating (CleanSteel). Die beschermt tegen vuil en maakt het reinigen makkelijker.

Ventilatieopeningen reinigen

Stof op de ventilatieopeningen verhoogt het energieverbruik.

- Reinig het ventilatierooster met een borsteltje of een stofzuiger (gebruik daarvoor bijv. de reliëfborstel voor Miele-stofzuigers).

De compressor en het metalen rooster aan de achterkant reinigen

Stof op de onderdelen verhoogt het energieverbruik.

 Pas op voor beschadiging door verkeerde reiniging.

Kabels of andere onderdelen kunnen worden afgescheurd, geknikt of beschadigd.

Reinig de compressor en het metalen rooster voorzichtig.

Maak de compressor en het metalen rooster aan de achterkant van het toestel (warmtewisselaar) minstens eenmaal in het jaar stofvrij.

Deurdichting reinigen

Als de deurdichting is beschadigd of uit de gleuf gegleden, dan sluit de toesteldeur mogelijk niet goed en vermindert de koelcapaciteit. In de binnenruimte vormt zich condenswater, waardoor ijsvorming kan ontstaan.

Beschadig de deurdichting niet en let erop dat de deurdichting niet uit de gleuf glijdt.

 Pas op voor beschadiging door verkeerde reiniging.

De deurdichting kan poreus worden als ze met olie of vet wordt behandeld.

Behandel de deurdichting niet met olie of vet.

- Reinig de deurdichting regelmatig alleen met helder water en wrijf ze daarna met een doek grondig droog.

Reiniging en onderhoud

Het in gebruik nemen van het koeltoestel na het reinigen

- Plaats alle toebehoren weer terug in het koeltoestel.
- Sluit het toestel weer aan en schakel het weer in.
- Schakel de SuperFrost in, zodat het in de vriesruimte weer snel koud wordt.
- Leg de levensmiddelen in de koelzone en sluit de toesteldeuren.
- Schuif de diepvriesladen met ingevroren producten in de diepvrieszone en sluit de toesteldeur.
- Schakel de SuperFrost weer uit, zodra de vrieskast een constante temperatuur van minstens -18°C heeft bereikt.

Anti-geurfilters vervangen

De anti-geurfilter met houder KKF-FF (Active AirClean) kan als accessoire worden bijbesteld (zie hoofdstuk "Beschrijving van het toestel", paragraaf "Bij te bestellen accessoires").

Vervang ca. elke 6 maanden de anti-geurfilter in de houder.

De vervangende anti-geurfilters KKF-RF zijn verkrijgbaar bij de Miele Service, bij uw Miele-handelaar of in de Miele Online Shop.

Tip: De houder van de anti-geurfilters is geschikt voor de vaatwasser.

- Trek de houder voor de anti-geurfilters omhoog en verwijder de houder.

De gebruikte anti-geurfilters mogen niet in contact komen met de achterwand van het koeltoestel, omdat ze door de vochtigheid op de achterwand ervan kunnen vastkleven. Plaats de nieuwe anti-geurfilter zo diep in de houder dat hij niet over de rand van de houder uitsteekt.

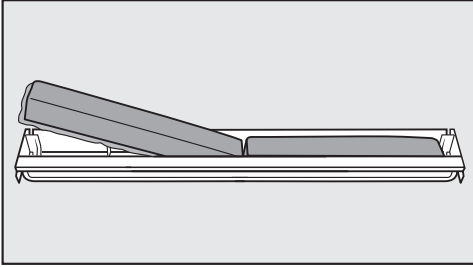

- Haal de beide anti-geurfilters uit de houder. Plaats de nieuwe filters met de ronde rand naar onderen in de houder.

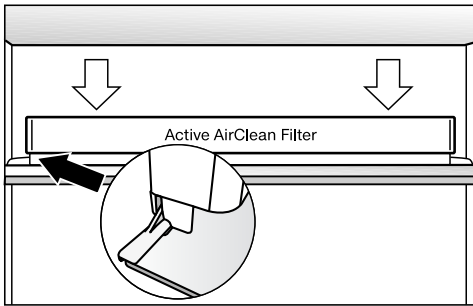

- Plaats de houder tegen de opstaande rand aan de achterkant van een van de plateaus en laat de houder daar vastklikken.

Nuttige tips

De meeste storingen en defecten, die bij het dagelijks gebruik kunnen optreden, kunt u zelf verhelpen. U bespaart daarmee niet alleen tijd, maar ook kosten, omdat u Miele niet hoeft in te schakelen.

De volgende tabellen helpen u de oorzaken van een probleem te achterhalen en te verhelpen.

Open de deuren van het toestel als het enigszins mogelijk is niet voordat de storing is verholpen. Op die manier houdt u het koudeverlies zo gering mogelijk.

Probleem	Oorzaak en oplossing
Het koeltoestel koelt niet, de binnenverlichting doet het niet wanneer de koelzone deur wordt geopend.	Het koeltoestel is niet ingeschakeld. ■ Schakel het koeltoestel in.
	De stekker steekt niet goed in het stopcontact. ■ Steek de stekker in het stopcontact. Steek de stekker in het stopcontact.
	De hoofdschakelaar van de elektrische huisinstallatie is wel ingeschakeld. Dit koeltoestel, een ander toestel of de huisspanning zou defect kunnen zijn. ■ Neem contact op met een elektricien of met de dienst Herstellingen aan huis van Miele.
De compressor slaat steeds vaker en voor steeds langere tijd aan; de temperatuur in het koeltoestel is te laag.	De luchttoevoer- en luchtafvoeropeningen zijn afgedekt of afgesloten. ■ Zorg ervoor dat de luchttoevoer- en luchtafvoergelieven niet worden geblokkeerd. ■ Reinig de luchttoevoer- en luchtafvoeropeningen regelmatig om stof te verwijderen.

Probleem	Oorzaak en oplossing
	<p>De toesteldeuren zijn vaak geopend of er zijn ineens grote hoeveelheden verse voedingsmiddelen in de koel-, resp. diepvrieszone gelegd.</p> <ul style="list-style-type: none"> ■ Open de toesteldeuren alleen als het echt nodig is en altijd maar zo kort mogelijk. <p>Na een tijdje keert in het toestel automatisch weer de juiste temperatuur terug.</p>
	<p>De toesteldeuren zitten niet goed dicht. Misschien heeft er zich in de diepvrieszone al een dikke ijslaag gevormd.</p> <ul style="list-style-type: none"> ■ Doe de toesteldeuren dicht. <p>Na een tijdje keert in het toestel automatisch weer de juiste temperatuur terug.</p> <p>Als er zich al een dikke ijslaag heeft gevormd, wordt de koelcapaciteit lager, waardoor het energieverbruik stijgt.</p> <ul style="list-style-type: none"> ■ Ontdooi het koeltoestel en reinig het.
	<p>De omgevingstemperatuur is te hoog. Hoe hoger de omgevingstemperatuur, des te langer de compressor in werking is.</p> <ul style="list-style-type: none"> ■ Neem de aanwijzingen in het hoofdstuk “Het plaatsen van het toestel”, paragraaf “Opstellocatie” in acht.
	<p>Er is een te lage temperatuur in het koeltoestel ingesteld.</p> <ul style="list-style-type: none"> ■ Corrigeer de instelling van de temperatuur.
	<p>Er is ineens een vrij grote hoeveelheid verse voedingsmiddelen ingevroren.</p> <ul style="list-style-type: none"> ■ Volg de aanwijzingen in het hoofdstuk 'Het invriezen en bewaren van voedingsmiddelen'.
	<p>Controleer of u bent vergeten om de functie Super-Frost uit te schakelen.</p> <ul style="list-style-type: none"> ■ Om energie te besparen, kunt u de functie Super-Frost zelf al eerder uitschakelen.

Nuttige tips



Probleem	Oorzaak en oplossing
<p>De compressor slaat steeds minder vaak en steeds korter aan, de temperatuur in het toestel stijgt.</p>	<p>Geen storing. De ingestelde temperatuur is te hoog.</p> <ul style="list-style-type: none"> ■ Corrigeer de instelling van de temperatuur. ■ Controleer de temperatuur nog een keer na 24 uur. <p>De ingevroren voedingsmiddelen beginnen te ontdooien.</p> <p>De kamertemperatuur ligt onder de temperatuur, waarvoor uw toestel geschikt is.</p> <p>De compressor slaat minder vaak aan als de kamertemperatuur te laag is. Daardoor kan het in de diepvrieszone te warm worden.</p> <ul style="list-style-type: none"> ■ Neem de aanwijzingen in het hoofdstuk “Het plaatsen van het toestel”, paragraaf “Opstellocatie” in acht. ■ Verhoog de kamertemperatuur.
<p>De compressor is voortdurend in werking.</p>	<p>Geen storing. Om energie te besparen, schakelt de compressor bij een geringere koel-/vriescapaciteit op een laag toerental over. Hierdoor wordt de levensduur van de compressor verlengd.</p>
<p>De deurdichting is beschadigd of moet worden vervangen.</p>	<p>De deurdichting kan zonder gereedschap worden vervangen.</p> <ul style="list-style-type: none"> ■ Vervang de deurdichting. Deze is verkrijgbaar bij de vakhandel en Miele Service.
<p>In het koeltoestel heeft zich een ijslaag gevormd, of in het binneste van het koeltoestel vormt zich condenswater.</p>	<p>De deurdichting is uit de gleuf gegleden.</p> <ul style="list-style-type: none"> ■ Controleer of de deurdichting correct in de gleuf zit. <p>De deurdichting is beschadigd.</p> <ul style="list-style-type: none"> ■ Controleer of de deurdichting beschadigd is.

Meldingen op de display

Melding	Oorzaak en oplossing
<p>In de display knipperen het alarmsymbool  en de temperatuuraanduiding.</p>	<p>Het temperatuuralarm is geactiveerd (zie het hoofdstuk “Temperatuur- en deuralarm”): de diepvrieszone is afhankelijk van de ingestelde temperatuur te warm of te koud.</p> <p>Oorzaken daarvoor kunnen bijv. zijn:</p> <ul style="list-style-type: none"> – De toesteldeur is vaak geopend. – Er is een grote hoeveelheid voedingsmiddelen ingevroren zonder dat SuperFrost is ingeschakeld, – Er is gedurende langere tijd een stroomuitval geweest. <p>■ Hef de alarmtoestand op.</p> <p>Zodra de juiste temperatuur weer is bereikt, gaat het alarmsymbool  uit.</p> <p>■ Afhankelijk van de temperatuur controleert u of de voedingsmiddelen gedeeltelijk of zelfs helemaal zijn ontdooid. Als dat het geval is, verwerkt u die voedingsmiddelen eerst (koken of braden), voordat u ze weer invriest.</p>
<p>In de display verschijnt “F0 tot F9”.</p>	<p>Er is sprake van een defect.</p> <p>■ Neem contact op met de klantendienst van Miele.</p>
<p>Op de display brandt het symbool . Het koeltoestel koelt niet, maar het kan wel gewoon worden bediend en de binnenverlichting functioneert.</p>	<p>De demo-functie is ingeschakeld Met deze functie kan de handelaar het toestel presenteren zonder de koeling in te hoeven schakelen. Voor particulier gebruik is deze functie niet relevant.</p> <p>■ Vraag bij de afdeling Klantcontacten na, hoe u de demo-functie kunt uitschakelen.</p>

Nuttige tips

De binnenverlichting doet het niet

Probleem	Oorzaak en oplossing
<p>De binnenverlichting doet het niet.</p>	<p>Het koeltoestel of de koelzone is niet ingeschakeld.</p> <ul style="list-style-type: none"> ■ Schakel het koeltoestel of de koelzone in. <p>De sabbatmodus is ingeschakeld: de display is zwart en het toestel koelt.</p> <ul style="list-style-type: none"> ■ Druk kort op de SuperFrost-toets om de sabbatmodus te verlaten. <p>Nu verschijnt in de display de temperatuur en gaat de binnenverlichting aan (zie het hoofdstuk “Instellingen wijzigen”, paragraaf “Sabbatmodus in-/uitschakelen”.</p> <p>Wanneer de deur wordt geopend, gaat de binnenverlichting na ca. 15 minuten automatisch uit door gevaar voor oververhitting. Is dit niet het geval, dan is er sprake van een storing.</p> <div style="border: 1px solid gray; padding: 5px; margin-top: 10px;"> <p> Gevaar voor elektrische schok door blootliggende, stroomvoerende onderdelen. Wanneer u de afdekplaat voor de verlichting verwijdert, kunt u in aanraking komen met stroomvoerende onderdelen. Verwijder de afdekplaat voor de verlichting niet. Laat de LED-verlichting alleen door technici van Miele repareren en vervangen.</p> </div> <div style="border: 1px solid gray; padding: 5px; margin-top: 10px;"> <p> Gevaar voor verwondingen door LED-verlichting. Deze verlichting komt overeen met risicogroep RG 2. Als de afdekking defect is, kan dat tot verwondingen aan de ogen leiden. Bekijk de verlichting niet direct van dichtbij met optische instrumenten (een loep of iets dergelijks) als de afdekplaat voor de verlichting defect is.</p> </div> <ul style="list-style-type: none"> ■ Neem contact op met Miele.

Algemene problemen met het koeltoestel

Probleem	Oorzaak en oplossing
De deur van de diepvrieszone kan niet meerdere keren achter elkaar worden geopend.	Geen storing. Door de zuigende werking kunt u de deur pas na ca. 1 minuut zonder moeite openen.
De ingevroren levensmiddelen zijn vastgevroren.	De verpakking van de levensmiddelen was niet droog toen ze in het toestel werden gelegd. <ul style="list-style-type: none"> ■ Maak de ingevroren levensmiddelen met een stomp voorwerp, bijv. met een lepelsteel los.
Het koeltoestel voelt aan de buitenkant warm aan.	Geen storing. De ontstane warmte wordt gebruikt om condensvorming voorkomen.

Geluiden en de oorzaken ervan

Vaak voorkomende geluiden	Waar komen deze geluiden vandaan?
Brrrrr ...	Dit brommende geluid komt van de motor (compressor). Wanneer de motor aanslaat, klinkt dit geluid nog iets sterker.
Blub, blub ...	Deze klotsende, gorgelende of snorrende geluiden komen van de koelvloeistof die door de leidingen stroomt.
Klik ...	Dit klikkende geluid is altijd te horen wanneer de thermostaat de motor in- of uitschakelt.
Sssrrrrr ...	Een licht ruisend geluid kan afkomstig zijn van de luchtstroming in de binnenruimte van het toestel.
Knak ...	Een knakkend geluid is hoorbaar wanneer materiaal in het koeltoestel uitzet.
Houd er rekening mee dat motor- en stromingsgeluiden in het koelsysteem niet te vermijden zijn!	

Geluiden	Oorzaak en oplossing
Klapperende, rammelende, kletterende geluiden	Het koeltoestel staat niet waterpas. Zet het toestel recht met behulp van een waterpas. Gebruik daarvoor de stelvoeten onder het toestel of leg er iets onder.
	Het koeltoestel komt in aanraking met andere meubels of toestellen. Schuif het een stukje op.
	Laden of plateaus wiebelen of klemmen. Controleer de uitneembare onderdelen en vervang deze indien nodig.
	Flessen of potten komen tegen elkaar aan. Zet deze iets uit elkaar.
	De kabelhouder die voor het transport wordt gebruikt, zit nog aan de achterwand van het toestel. Verwijder deze.

Contact bij storingen

Voor storingen die u niet zelf kunt verhelpen, waarschuwt u uw Miele-vakhandelaar of de Miele Klantendienst.

Het telefoonnummer van de Miele klantendienst vindt u achteraan in dit document.

De Miele Service heeft het type toestel en het fabricagenummer nodig. Beide gegevens vindt u op het typeplaatje.

Het typeplaatje vindt u in de binnenruimte van het toestel.

Garantie

De garantietermijn voor dit toestel bedraagt 2 jaar.

Voor meer informatie over de garantievoorwaarden in uw land kunt u contact opnemen met Miele.

Installatie

Elektrische aansluiting

Het koeltoestel wordt aansluitklaar geleverd voor wisselstroom van 50 Hz, 220 – 240 V.

De zekering moet minstens 10 A bedragen.

Het toestel mag uitsluitend worden aangesloten op een correct geïnstalleerd stopcontact. De elektrische installatie moet volgens VDE 0100 zijn uitgevoerd.

Opdat in geval van nood het toestel direct van het elektriciteitsnet kan worden gehaald, mag het stopcontact zich niet achter het toestel bevinden en moet het gemakkelijk bereikbaar zijn.

Als na inbouw het stopcontact niet meer bereikbaar is, moet het toestel via een schakelaar met alle polen van de netspanning kunnen worden losgekoppeld. De contactopening in uitgeschakelde toestand moet minimaal 3 mm bedragen. Geschikte schakelaars zijn automatische veiligheidsschakelaars, zekeringen en relais (EN 60335).

Netstekker en aansluitkabel van het toestel mogen niet tegen de achterkant van het toestel komen, omdat ze door trillingen van het toestel beschadigd kunnen raken. Dat kan kortsluiting veroorzaken.

Ook andere toestellen mogen niet worden aangesloten op een stopcontact dat zich aan de achterkant van dit koeltoestel bevindt.

Het is niet toegestaan om het toestel met een verlengsnoer op het elektriciteitsnet aan te sluiten. Met verlengsnoeren kan een veilig gebruik van het koeltoestel namelijk niet worden gewaarborgd in verband met het gevaar voor oververhitting.

Het koeltoestel mag niet op wisselrichters worden aangesloten die bij autonome stroomvoorzieningen worden toegepast (zoals bij **zonne-energie**).

Als het koeltoestel wordt ingeschakeld, kan het door spanningspieken voor de veiligheid opnieuw worden uitgeschakeld. De elektronica kan beschadigd raken. Het koeltoestel mag ook niet in combinatie met een zogenaamde **energievoorkeurstekker** worden gebruikt. Dergelijke stekkers verminderen de energietoevoer, waardoor het koeltoestel te warm wordt.

Als de elektriciteitskabel moet worden vervangen, mag dat uitsluitend door een erkende elektricien gebeuren.

Aanwijzingen voor de plaatsing

 Brand- en beschadigingsgevaar door toestellen die warmte afgeven. Toestellen die warmte afgeven, kunnen in brand vliegen en brand in het koeltoestel veroorzaken. Zet toestellen die warmte afgeven, zoals mini-bakovens, dubbele kookzones of toasters, niet op het koeltoestel.

 Brand- en beschadigingsgevaar door open vlammen. Open vlammen kunnen brand veroorzaken in het koeltoestel. Houd open vlammen, zoals een kaars, ver bij het koeltoestel vandaan.

Side-by-side-opstelling

 Gevaar voor beschadiging door condens op de buitenwanden van het toestel. Bij een hoge luchtvochtigheid kan condens op de buitenkant van het koeltoestel neerslaan. Dat kan corrosie veroorzaken. Plaats een koeltoestel nooit direct naast andere modellen.

Uw koeltoestel kan beslist niet “side-by-side” opgesteld worden, omdat er geen verwarming in de zijwanden is geïntegreerd.

Vraag uw vakhandelaar welke combinaties met uw koeltoestel mogelijk zijn.

Installatie

Plaats van opstelling

Kies een droge ruimte waar kan worden geventileerd.

Denk er bij de keuze van de plaats van opstelling aan dat het energieverbruik van het koeltoestel stijgt als u het dichtbij een verwarming, een fornuis of een andere warmtebron plaatst. Direct zonlicht moet ook vermeden worden.

Hoe hoger de kamertemperatuur is, des te langer de compressor in werking zal zijn en des te hoger het stroomverbruik is.

Let bij het plaatsen van het koeltoestel ook op het volgende:

- Het stopcontact moet gemakkelijk toegankelijk zijn in geval van nood. Het mag zich dus niet achter het toestel bevinden.
- De stekker en aansluitkabel van het toestel mogen niet tegen de achterkant van het toestel aan komen, omdat deze door trillingen van het toestel beschadigd kunnen raken.
- Ook andere toestellen mogen niet worden aangesloten op een stopcontact die zich aan de achterkant van dit koeltoestel bevindt.

 Gevaar voor beschadiging door condens op de buitenwanden van het toestel.

Bij een hoge luchtvochtigheid kan condens op de buitenkant van het koeltoestel neerslaan. Dat kan corrosie veroorzaken.

Om dat te voorkomen, kunt u het toestel het beste plaatsen in een droge ruimte of een ruimte met voldoende ventilatie.

Controleer na het opstellen of de deur van het toestel goed sluit, of de lucht ongehinderd kan worden toegevoerd en afgevoerd en of het toestel op de beschreven wijze is opgesteld.

Klimaatklasse

Het koeltoestel is bestemd voor een bepaalde klimaatklasse (kamertemperatuur), waarvan de grenzen moeten worden aangehouden. De klimaatklasse wordt vermeld op het typeplaatje in de binnenruimte van het koeltoestel.

Klimaatklasse	Kamertemperatuur
SN	+10 tot +32 C
N	+16 tot +32 C
ST	+16 tot +38 C
T	+16 tot +43 C

Een te lage kamertemperatuur heeft tot gevolg dat de compressor gedurende lange tijd niet werkt. Dit kan tot hogere temperaturen in het koeltoestel leiden, waardoor schade kan ontstaan.

Luchttoevoer en luchtafvoer

 Brand- en beschadigingsgevaar door onvoldoende ventilatie.

Als het koeltoestel niet voldoende wordt geventileerd, dan slaat de compressor steeds vaker en voor steeds langere tijd aan. Daardoor stijgt het energieverbruik en neemt de werkingstemperatuur van de compressor toe, wat schade aan de compressor kan veroorzaken.

Zorg voor voldoende ventilatie van het koeltoestel.

Neem de aangegeven ventilatieopeningen zeker in acht. De luchttoevoer- en luchtafvoeropeningen mogen niet worden afgedekt of geblokkeerd.

De lucht op de achterwand van het koeltoestel wordt warm.

Installatie

De meegeleverde afstandhouders monteren

Om het geclaimde energieverbruik te bereiken en condensvorming bij hoge omgevingstemperatuur te vermijden dient u de wandafstandhouders te gebruiken. Als deze worden gemonteerd, staat het toestel ca. 35 mm verder van de muur af en is het energieverbruik van dit toestel zoals aangegeven. Wanneer de wandafstandhouders niet worden gebruikt, heeft dat geen invloed op de werking van het toestel, maar gaat het energieverbruik iets omhoog.

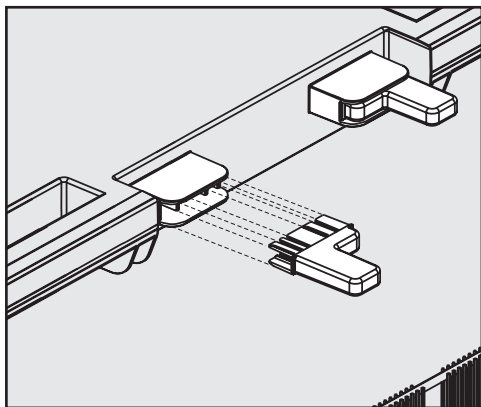

- Monteer de wandafstandhouders op de achterkant van het koeltoestel boven de transportgrepen.

Het toestel plaatsen

⚠ Als het koeltoestel kantelt, bestaat er gevaar voor verwondingen of beschadigingen.

Als het toestel door één persoon wordt geplaatst, dan is er een verhoogd gevaar voor verwondingen of beschadigingen.

Vraag iemand anders u te helpen bij het plaatsen van het toestel.

⚠ Pas op voor beschadiging van de vloer.

Het bewegen van het koeltoestel kan leiden tot schade aan de vloer.

Beweeg het toestel voorzichtig op kwetsbare vloeren.

De grepen bovenaan en de sledes onderaan de achterkant van het toestel maken de opstelling van het toestel gemakkelijk.

Tip: Stel het toestel alleen op als het leeg is.

- Zet het toestel nu al zo dicht mogelijk bij de plaats van opstelling.
- Haal eerst de netaansluitkabel van de achterkant van het toestel af.
- Verwijder de kabelhouder van de achterwand van het toestel.
- Schuif het toestel voorzichtig op de daarvoor bestemde plaats.
- Zet het koeltoestel met de wandafstandhouders (indien aanwezig) of de achterkant van het toestel direct tegen de muur.

Het koeltoestel stellen

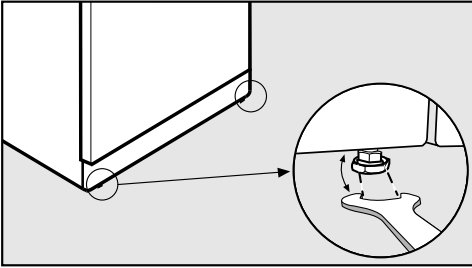

- Plaats het koeltoestel met de bijgevoegde steeksleutel stevig en waterpas via de voorste stelvoeten.

Extra houvast voor de toesteldeur

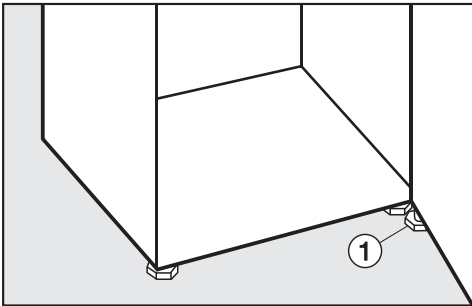

- Draai **in ieder geval** met de bijgevoegde steeksleutel de stelvoet ① op de onderste lagersteun zo ver naar buiten dat hij tegen de vloer aankomt. Draai de stelvoet daarna nog een kwartslag naar buiten.

Koeltoestel inbouwen in een keukenblok

⚠ Brand- en beschadigingsgevaar door onvoldoende ventilatie.

Als het koeltoestel niet voldoende wordt geventileerd, dan slaat de compressor steeds vaker en voor steeds langere tijd aan. Daardoor stijgt het energieverbruik en neemt de werkingstemperatuur van de compressor toe, wat schade aan de compressor kan veroorzaken. Zorg voor voldoende ventilatie van het koeltoestel.

Neem de aangegeven ventilatieopeningen zeker in acht. De luchttoevoer- en luchtafvoeropeningen mogen niet worden afgedekt of geblokkeerd.

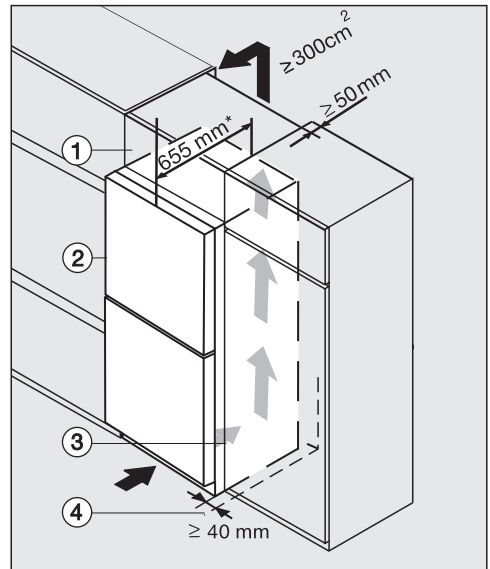

- ① Opzetkast
- ② Koeltoestel
- ③ Keukenkast
- ④ Wand

Installatie

* Zijn de wandafstandhouders gemonteerd, dan zijn de toestellen ong. 35 mm dieper.

Het toestel kan in elk keukenblok worden ingebouwd en direct naast de keukenkast worden geplaatst. De voorkant van het toestel dient dan 65 mm uit te steken t.o.v. de voorkant van de keukenkast. Daardoor kunt u de deur van het toestel probleemloos openen en sluiten. U kunt het toestel aan de hoogte van het keukenblok aanpassen door boven het toestel een bijbehorende opzetkast ① te plaatsen.

Als het toestel naast een muur ④ wordt geplaatst, dient u aan de scharnierkant tussen de muur ④ en het toestel ② een afstand van minstens 40 mm aan te houden.

Hoe groter de luchtafvoeropening, hoe energiezuiniger de compressor werkt.

- Met het oog op de aan- en afvoer van de lucht moet er langs de achterzijde van de koelkast een afvoerkanaal van minimaal 50 mm diep worden voorzien, over de hele breedte van de opzetkast.
- De tussenruimte tussen het toestel of de extra kast en het plafond moet minstens 300 cm² bedragen, zodat de warme lucht ongehinderd kan worden afgevoerd.

Toestelafmetingen

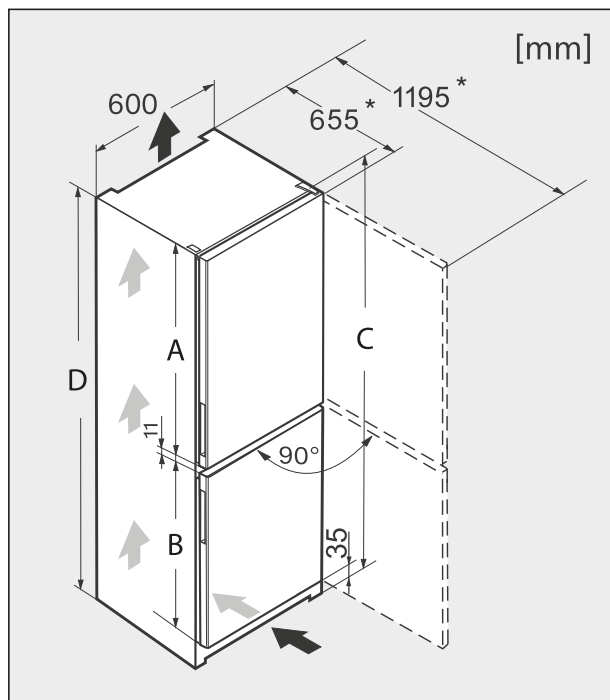

* Afmeting zonder wandafstandhouders. Als de meegeleverde wandafstandhouders worden gebruikt, wordt het toestel 35 mm dieper.

	A [mm]	B [mm]	C [mm]	D [mm]
KFN 29162 D ws	1.201	750	2.011	2.000
KFN 29162 D edt/cs	1.201	750	2.011	2.000

Installatie

Draairichting van deur veranderen

De deuren van het toestel zijn standaard rechts scharnierend. Moet de deur linksscharnierend zijn, verander dan de draairichting.

 Gevaar voor verwondingen en beschadigingen bij het vervangen van de deuraanslag.

Als de deuraanslag door één persoon wordt vervangen, dan is er een verhoogd gevaar voor verwondingen of beschadigingen.

Het is beslist noodzakelijk dat u iemand vraagt om u te helpen met het vervangen van de deuraanslag.

Als de deurdichting is beschadigd of uit de gleuf gegleden, dan sluit de toesteldeur mogelijk niet goed en vermindert de koelcapaciteit. In de binnenruimte vormt zich condenswater, waardoor ijsvorming kan ontstaan.

Beschadig de deurdichting niet en let erop dat de deurdichting niet uit de gleuf glijdt.

Verandering draairichting deur voorbereiden

Voor het veranderen van de draairichting hebt u onderstaand gereedschap nodig:

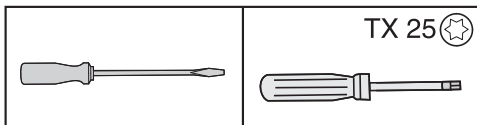

U hebt het volgende bijgeleverde werktuig nodig:

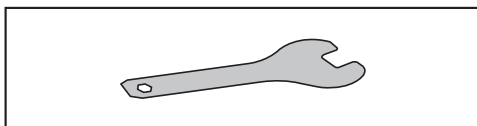

- De toesteldeuren en uw vloer moeten tegen beschadigingen worden beschermd. Leg daarvoor een geschikte onderlegger op de vloer vóór het toestel.
- Haal de deurvakken uit de toesteldeur.

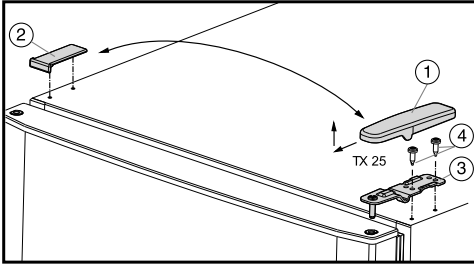

- Trek de afdekking ① naar voren en til ze er naar boven toe af.
- Til de afdekking ② eraf.

⚠ Gevaar voor verwondingen bij het verwijderen van de deur van het toestel.

Zodra u daarna de schroeven van de lagersteun verwijdert, zit de deur van het toestel niet meer stevig vast. Houd de deur van het toestel goed vast.

- Draai de schroeven ④ los en haal de lagersteun ③ eraf.
- Til de bovenste deur van het toestel eraf en zet ze aan de kant.

- Open de onderste deur van het toestel.

⚠ Gevaar voor verwondingen bij het verwijderen van de deur van het toestel.

Zodra u daarna de schroeven van de lagersteun verwijdert, zit de deur van het toestel niet meer stevig vast. Houd de deur van het toestel goed vast.

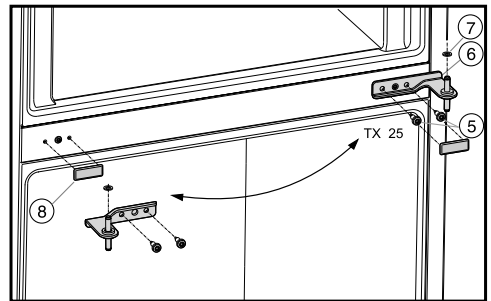

- Draai de schroeven ⑤ los, haal de lagersteun ⑥ eraf en trek hem uit de lagerbus van de onderste toesteldeur.
- Verwijder de kunststof ring ⑦.
- Til de onderste toesteldeur er naar boven toe uit en zet ze aan de kant.
- Trek de afdekking ⑧ er voorzichtig af.
- Zet nu afdekking ⑧ er op de andere kant weer op.

Installatie

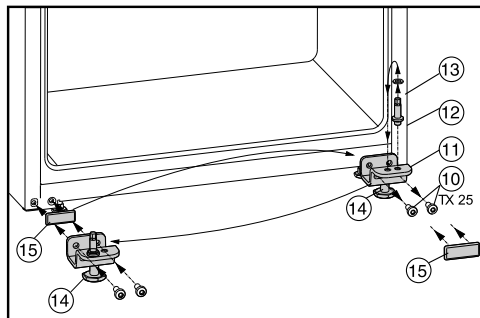

- Draai de schroeven ⑩ los en neem de onderste lagersteun ⑪ compleet met lagerbout ⑫, kunststof ring ⑬ en stelvoet ⑭ weg.
- Draai de lagerbout ⑫ compleet met kunststof ring ⑬ eraf en schroef hem weer stevig in aan de andere kant in het steungat van de lagersteun.
- Verwijder de afdekking ⑮ voorzichtig en plaats ze er weer op de tegenoverliggende zijde.
- Draai de onderste lagersteun ⑪ compleet met lagerbout ⑫, kunststof ring ⑬ en stelvoet ⑭ er weer op de andere kant op.
- Plaats de onderste toesteldeur van boven af op de lagerbout ⑫.
- Sluit de toesteldeur.
- Plaats de lagersteun ⑥ 180° gedraaid in de lagerbus van de onderste toesteldeur. Belangrijk! Let erop dat de kunststofring ⑦ weer op de lagerbout wordt gezet.
- Schroef nu de lagersteun ⑥ weer vast met de schroeven ⑤.
- Plaats de bovenste toesteldeur van boven af op de lagerbout.
- Zet nu de lagersteun ③ 180° gedraaid in de lagerbus van de bovenste toesteldeur.
- Schroef nu de lagersteun weer vast met de schroeven ④.
- Zet nu afdekking ① er op de andere kant weer op, tot deze vastklikt.
- Zet nu afdekking ② er op de andere kant weer van bovenaf op, tot ze vastklikt.
- Draai het regelvoetje ⑭ aan de onderste lagersteun uit, totdat het de vloer raakt.

Miele

nv Miele België

Z.5 Mollem 480
1730 Mollem (Asse)

Herstellingen aan huis en andere inlichtingen: 02/451.16.16

E-mail: info@miele.be

Internet: www.miele.be

Duitsland

Miele & Cie. KG

Carl-Miele-Straße 29
33332 Gütersloh

Downloaded from www.vandenborre.be

KFN 29162 D ws, KFN 29162 D edt/cs

nl-BE

M.-Nr. 11 255 000 / 02